

kylä/kunnanosa	tilan nimi/kortteli	tilan RN:o/tontti	rakennustoimenpide UUDISRAKENNUS	juoks. N:o
hakija ja osoite			sisältö PÄÄPIIRUSTUS	mittakaava 1:50
rakennuspaikan osoite			Luoman 724 POHJAPIIRUSTUS, JULKISIVUT JA LEIKKAUS	
suunnittelija LUOMAN PUUTUOTE OY			piirustusnumero	ARK
allekirjoitus			päiväys	

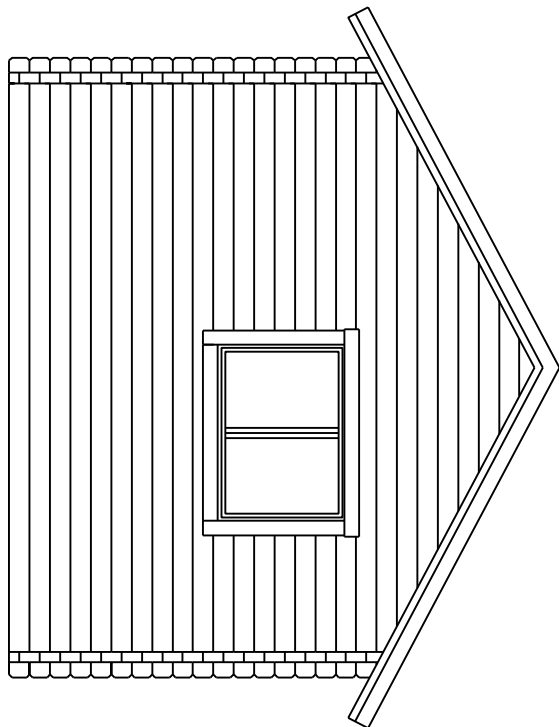

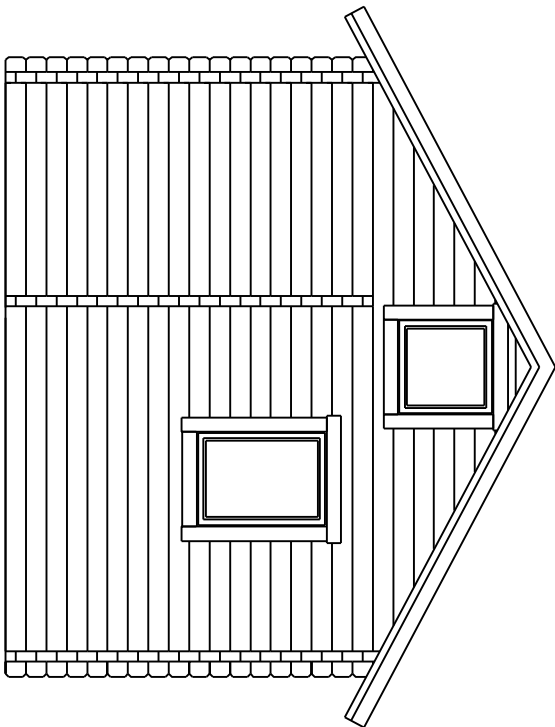

Yläkerta

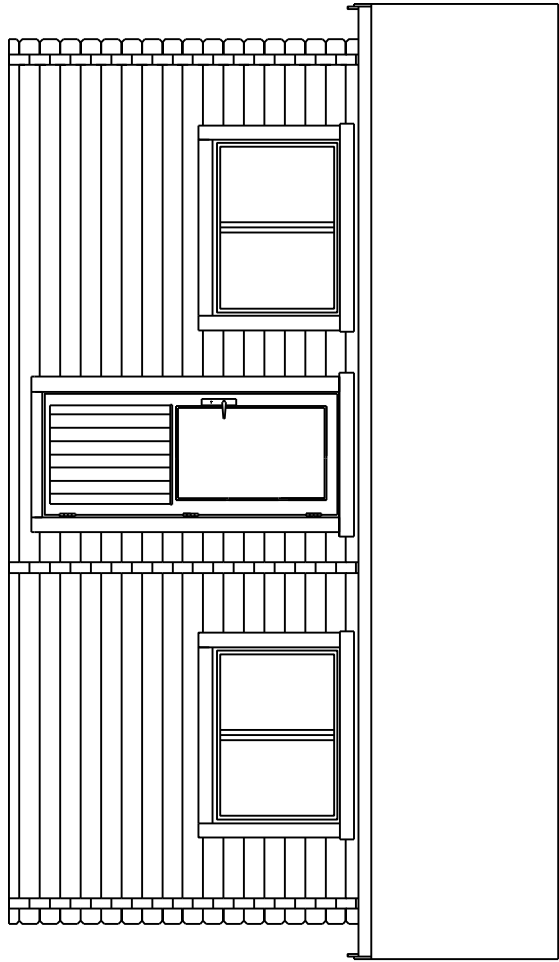
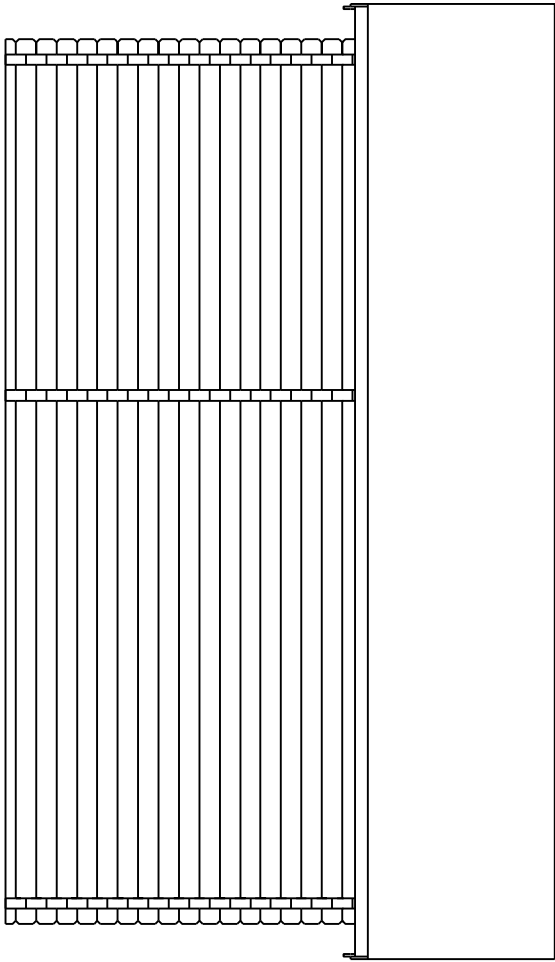
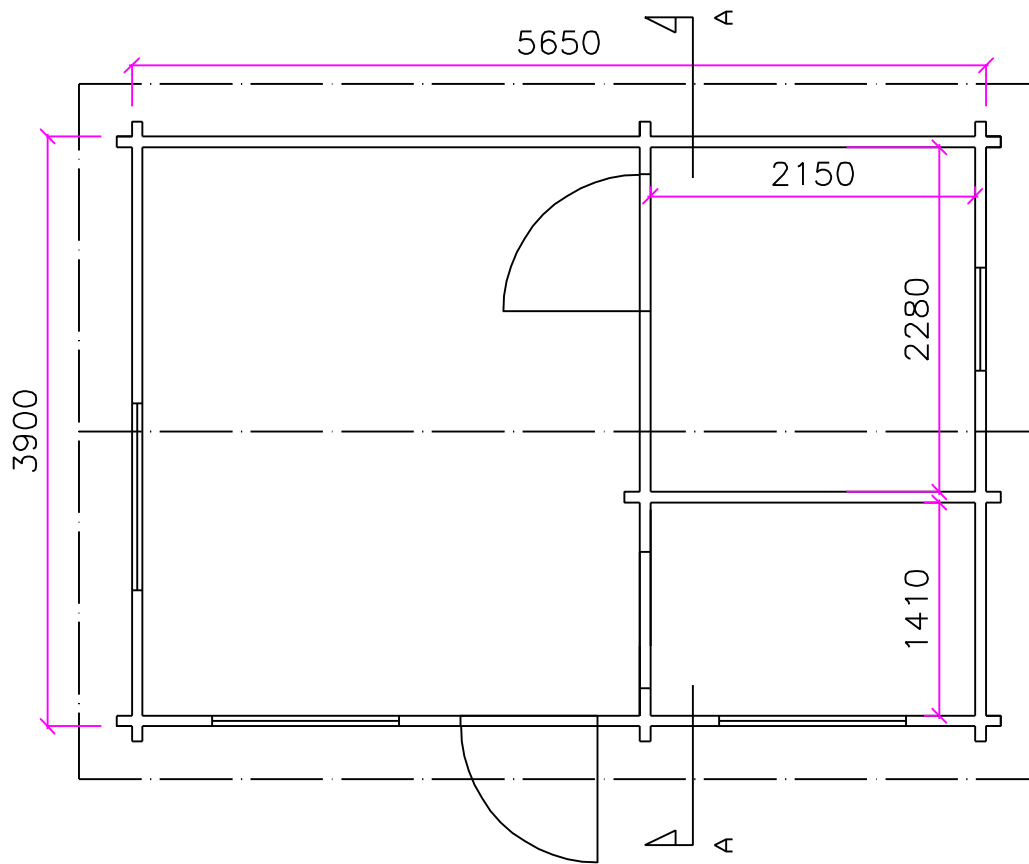
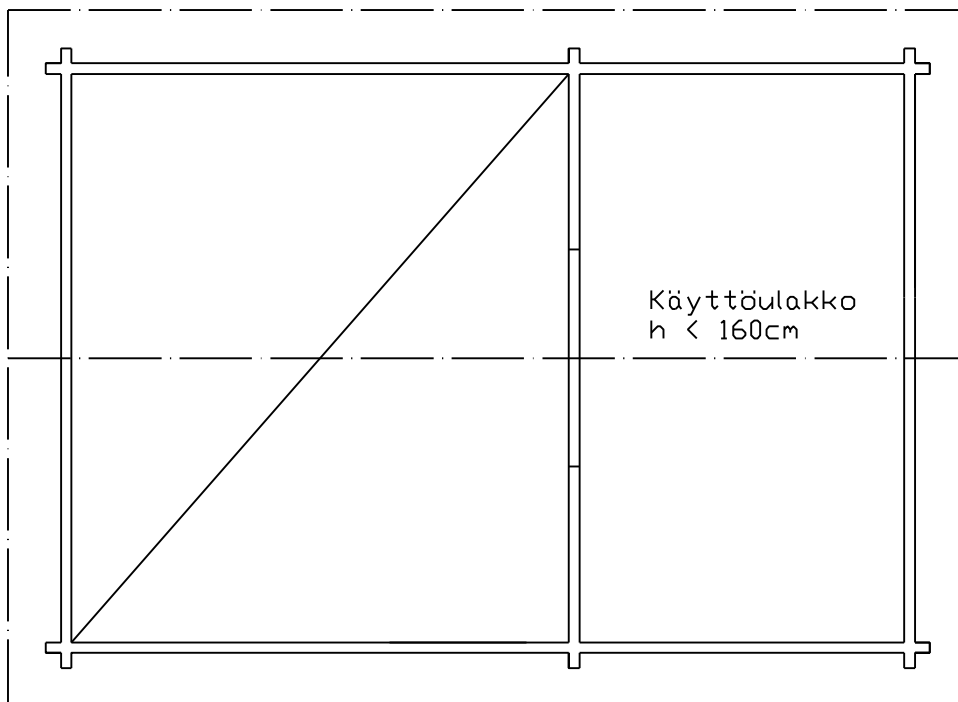

Vesikate
Kattolauta 19mm
Kattokannattajat 40x145mm

▽ 3.64

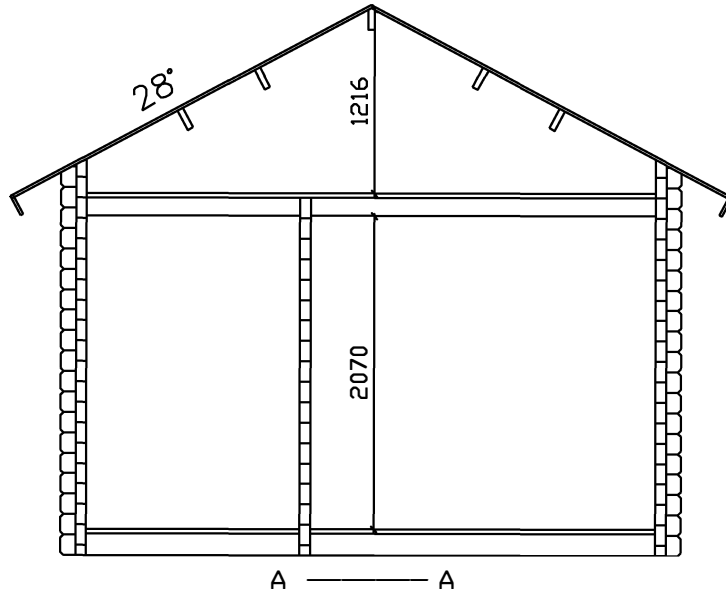

Seinähirsi 70mm

Lattialauta 28mm
Lattiapalkit 40x145mm
Perustuksen erillisen suunnitelman mukaan