

Luoman Uivelo

17s-2 Rakentamisohje

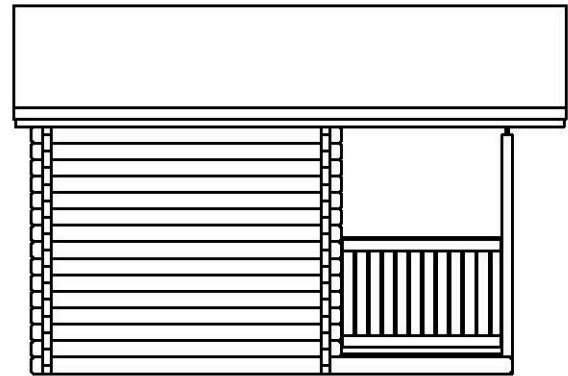
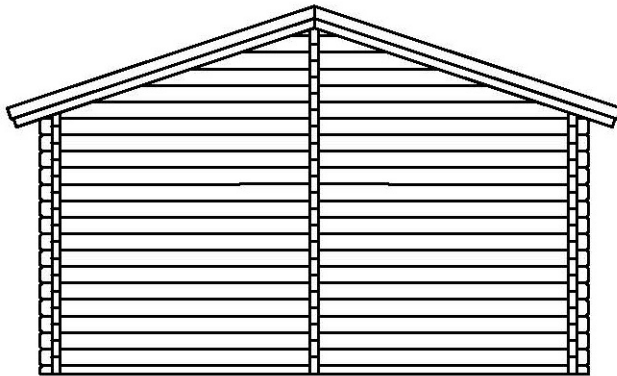
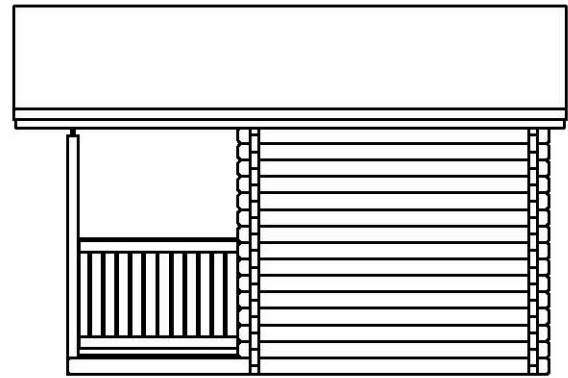

Takuunumero:
Garantinummer:
Garantinummer:
Garanti nummer
Warranty number:
Le numéro de garantie:

Pidä numero tallessa.
Behåll numret.
Bewahren Sie die Nummer auf.
Hold nummer.
Keep the number.
Le numéro de garantie.

Luoman Puutuote Oy

Lapuantie 626
61450 Kylänpää

Switchboard +358 6 474 5900
asiakaspalvelu@luoman.fi

www.lillevilla.com

Yleistä

Hyvä asiakas, kiitos että valitsit juuri tämän hirsituotteen. Pyydämme sinua lukemaan pystytysohjeet kokonaisuudessaan ennen pystyttämisen aloittamista. Muista säilyttää ohjeet tulevaisuuden tarpeen varalta.

Tuotteen takuehdot

Ehdot takuun voimassaololle eivät päde mikäli:

Asiakas ei ole noudattanut pystytysohjeita.

Asiakas on muokannut osia.

Pakkausta ei ole säilytetty asianmukaisella tavalla toimituksen jälkeen.

Pystytettyä tuotetta ei ole asianmukaisesti pintakäsitelty välittömästi pystytyksen jälkeen.

Perustusta ei ole tehty ohjeiden mukaan.

Takuu on voimassa jos:

Osassa on valmistusvirhe

Osa ei sovellu sille tarkoitettuun käyttöön.

Osa ei vastaa ennen ostoa annettua informaatiota.

Osa kestää lyhemmän ajan käytössä kuin sen oletetaan kestävän.

Kaikkeen uudisrakentamiseen tarvitaan yleensä rakennus- tai toimenpidelupa. Tarkista asia paikallisilta rakennusvalvontaviranomaisilta ennen rakentamiseen ryhtymistä.

Tavaran vastaanotto ja varastointi

Valmiiksi työstetyt kevythirret ja muut osat on pakattu suojakääreeseen. Jos tuotetta ei pystytetä heti, on sen pitempiaikainen varastointi suositeltavaa sisätiloissa tai muuten hyvin suojattuna. Suojakäärettä ei kannata poistaa. Varastoitava tavara on nostettava reilusti irti maasta maakosteuden siirtymisen estämiseksi. Varastoitavan tavaran alustan on oltava suora.

Kuljetusvaurioista ja puutteista tulee tehdä merkintä rahtikirjaan. Kuormaa purettaessa tarkistetaan, että toimitus täsmää rahtikirjan kanssa. Samalla huomioidaan mahdolliset kuljetusvauriot. Puutteista ja vaurioista tehdään merkintä rahtikirjaan, sekä ilmoitetaan välittömästi toimittajalle.

Pakkaus- ja kuljetusteknisistä syistä hirret ja muu puutavara sijoitetaan paketteihin siten, että saadaan järkevän kokoisia nippuja. Tästä syystä hirret eivät välttämättä ole paketeissa asennusjärjestyksessä.

Mikäli mahdollista, varastoi ikkunat ja ovet sisätiloissa.

Tarkista paketin sisältö osaluettelon avulla, ja ota pikimmiten yhteyttä myyjääsi, mikäli osia puuttuu tai ne ovat viallisia.

Pystytystä aloitettaessa on hyvä lajitella osat aiotun pystytyspaikan lähistölle siten, että ympärille jää riittävästi työskentelytilaa.

Tarkista paketin sisältö

Käytä ohjeen osaluetteloa kirjataksesi puuttuvat tai vaurioituneet osat.

Tarvittaessa ota yhteyttä jälleenmyyjääsi.

Menettely, jos tuotteessa on vika

Mikäli joudut reklamoimaan tuotteesta, ota välittömästi yhteyttä tuotteen myyjään ja tee kirjallinen reklamaatio. Ilmoita myyjälle samalla tuotteen takuunumero, joka löytyy pakkauksesta. Emme voi käsitellä reklamaatiota ilman kyseistä koodia. Mikäli asennustyöt aloitetaan tai niitä jatketaan, on asiakas hyväksynyt tavaran. Valmistaja ja jälleenmyyjä pidättävät oikeuden päättää kaikista reklamaatiota koskevista järjestelyistä. Samoin he pidättävät oikeuden käydä rakennuspaikalla, jos he pitävät sitä tarpeellisena. Valmistaja tai jälleenmyyjä ei ole vastuussa viallisen tai puuttuvan osan aiheuttamista välillisistä kuluista tai vahingoista.

Materiaalimääritykset

Puu on luonnonmateriaalia, joten oksat, oksaryhmät, halkeamat, oksissa olevat hiushalkeamat, pihkaisuus ja kiertyminen ovat puulle ominaisia ja asiaankuuluvia piirteitä. Tämä tarkoittaa, että irronneet oksat tai oksanreiät reunoissa, pihkaviat, oksahalkeamat, kuivumishalkeamat ja hiushalkeamat, jotka eivät vaikuta rakenteeseen, sekä kiertyminen, edellyttäen, että kiertyneet osat ovat yhä käyttökelpoisia, ovat hyväksyttäviä. Höyläysvirheet ja vajaasärmäisyys katto- ja lattialautojen selkäpuolella ovat hyväksyttäviä ilman rajoituksia, jos laudat saadaan kiinnitettyä niin, että viat eivät näy rakennuksen sisälle näkyviin jäävälle puolelle.

Rakennuksen pystytys

Rakentaja vastaa tämän rakennuksen sopivuudesta aiottuun käyttötarkoitukseen. Tämän rakennuksen rakentaminen vaatii ammattitaitoa ja perehtyneisyyttä rakennusta ja rakentamista koskeviin määräyksiin. Rakentajan oletetaan noudattavan hyvää rakennustapaa. Käytä tarvittaessa asiantuntijoita ja rakennusalan ammattilaisia apunasi. Rakentamisohjeet sisältävät osaluettelon, seinäkaaviot ja tarvittavat detaljipiirroksat. Osaan hirsistä on merkitty kynällä salvokseen hirren koodi sen tunnistamisen helpottamiseksi. Kaikissa hirsissä koodia ei ole, ja ne täytyy tunnistaa mitan ja salvosten perusteella. Osassa hirsistä on porauksia tuotantoteknisistä syistä, vaikka niitä ei tarvittaisikaan.

Perustukset

Rakennuksen perustuksen tulee olla routimaton ja painumaton. Perustustapoja on monia, ja perustukset tulee tehdä perustusolosuhteiden mukaan. Käytä asiantuntijaa apuna valittaessa ja suunniteltaessa perustustapaa. Perustuksista tulee tehdä erillinen suunnitelma tarvittaessa. Rakennus tulee kiinnittää perustuksiin. Huomioi, että seinät tulevat piirustusten mukaan noin 5 mm sokkelipinnan ulkopuolelle.

Ohjeiden mukana tulee mittapiirros pilariperustusta varten.

Hirsikehikko

Rakenteiden painuminen kuuluu luonnollisena osana hirsirakentamiseen, joten se huomioidaan rakenteita suunniteltaessa ja pystytettäessä. Kevyiden runkorakenteiden väliseinien, portaiden, kalusteiden ja pilarien liittämässä hirsirakenteisiin on otettava huomioon hirsirakenteiden painuminen. Painumattomat rakenteet varustetaan painumavaroilla ja kantavat rakenteet kierrejaloilla. Hirsien nimellinen hyötykorkeus on 135mm. Osa puutavarasta toimitetaan lankeavana mittana, ja nämä on työmaalla katkaistava oikeaan mittaan. Näitä voivat olla esimerkiksi katto-, räystä- ja vuorilaudat. Huomioi näissä oikeat jatkospaikat. Näin toimitetut osat on merkitty osaluetteloon.

Lattialaudat ovat ns. vientikuivattua puutavaraa, ja kuivissa olosuhteissa niiden saumoihin muodostuu rako.

Hirret ja puutavara eivät saa päästä kastumaan rakentamisen aikana. Jos rakentaminen keskeytyy, suojaa rakennus ja muut osat tarvittaessa.

Huolehdi rakentamisen aikaisista väliaikaisista tuennoista.

Hirsien jatkaminen

Pitkillä seinillä on välttämätöntä tehdä jatkoksia hirsien välille. Jatkoskohta pyritään sijoittamaan risteävien nurkkien kohdalle. Jatkos tehdään pienellä naulauslevyllä ja ruuveilla salvoksen kohtaan. Huolellisesti tehtynä jatkokset eivät heikennä seinärakennetta.

Ovet ja ikkunat

Rakennukseen voidaan pääsääntöisesti lisätä ovia ja ikkunoita tai muuttaa niiden paikkaa. Ota yhteyttä myyjään.

Karapuu ja tiiviste

Karapuiden tarkoitus on jäykistää seinää aukkojen kohdalla, ja ne toimivat samalla ovien ja ikkunoiden kiinnityspintoina. Karapuu kootaan työmaalla kararimasta, joka asetetaan hirsien päiden uraan, sekä karalaudasta, joka kiinnitetään ruuveilla kararimaan. Karapuu mahdollistavat seinän painumisen, minkä vuoksi on tärkeää jättää riittävä painumavara karariman ja karalaudan päälle. Huomaa, että karariman uraa ei ole lovetuissa hirsissä ja että rimän pituus on lyhyempi kuin karalaudan pituus. Karariman uraa voi joutua työmaalla työstämään sopivaksi.

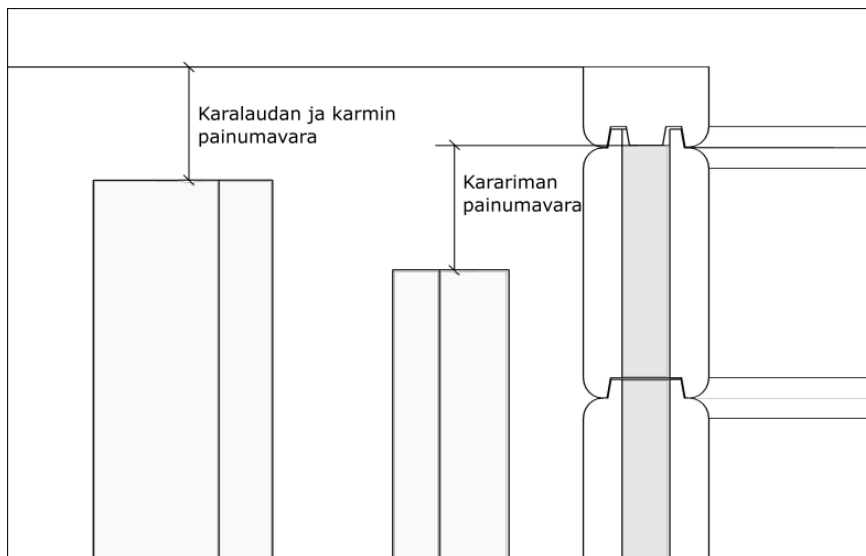

Ovet ja ikkunat kiinnitetään karmien läpi ruuveilla karapuihin. Ruuvit eivät saa osua hirsiiin, koska ne estävät rakenteen painumisen.

Käytä painumisen sallivaa eristettä. Polyuretaanivaahtoa ei saa käyttää!

Varaosahirsi

Toimituksen mukana on yksi varaosahirsi. Hirsi on tarkoitettu varahirreksi, mikäli jossakin hirsistä on työstövirhe tai hirsi on muuten vahingoittunut tai väärän mittainen. Varaosahirsi katkaistaan oikeaan mittaansa työmaalla. Tarvittaessa varahirteen tehdään myös salvos työmaalla. Hirrestä voidaan tehdä useampi varaosa.

Huomioitavaa!

Salvoksen työstö suoritetaan käsisahalla ja esimerkiksi taltalla. Ota mitat ja mallia valmiista salvoksesta.

Sauna

Rakennettaessa sauna täytyy rakentajan ottaa huomioon saunatulisiijoihin ja hormeihin kohdistuvat määräykset. Rakenteissa ei ole otettu huomioon saunan kiukaan ja hormin vaatimuksia. Saunatilan riittävästä tuuletuksesta tulee huolehtia. Ulkoseiniin voidaan tehdä tuuletuksen vaatimia reikiä tuuletusventtiileitä varten.

Saunatiloissa tulee kiinnittää erityistä huomiota lattialautojen pintakäsittelyyn.

Lisäeristys

Toimitukseen ei kuulu lämmöneristeitä. Lämmöneristeitä käytettäessä noudata niitä koskevia ohjeita ja määräyksiä. Erityisesti huolehdi höyrynsulusta ja riittävästä tuuletuksesta, jos sellaisia vaaditaan.

Pintakäsittely

Luoman-tuotepaketeissa oleva materiaali on pintakäsittelemätöntä. Rakennuksen ja sen osien pintakäsittely on tehtävä viipymättä heti rakennuksen pystytyksen jälkeen sään ja olosuhteiden niin salliessa. Rakennuksen sisäosat on myös käsiteltävä. Ensimmäinen käsittely on tehtävä homehtumista ja sinistymistä ehkäisevällä värittömällä puunkyllästysaineella. Käytä hirsipintojen käsittelyyn vain hirsipinnoille tarkoitettuja tuotteita. Kysy ohjeita pintakäsittelyyn soveltuvista tuotteista niiden myyjiltä.

Niin käsittelemättömille kuin käsitellyillekin puupinnoille muodostuu joissakin olosuhteissa helposti pientä mustaa tai harmaata homepilkkua. Homepilkkua ei ole puulle haitallista eikä puussa oleva vika. Ongelma on esteettinen, ja yleensä home on poispestävissä kuin lika. Pilkkua voi myös hioa puusta pois ennen puun pintakäsittelyä.

Huoltotoimet

Mökin turvallinen ja pitkäikäinen käyttö edellyttää osien kiinnityksen ja kunnan säännöllistä tarkistamista ja tarvittaessa huoltamista (erityisesti kattorakenteet, katemateriaali, ovet ja ikkunat, mökin kiinnitys perustuksiin, myrskyvarmistus, pintakäsittely). Tarkistamisen ja huollon laiminlyönti voi vahingoittaa rakennusta tai aiheuttaa mökin käyttäjälle turvallisuusriskin.

Pintakäsittelyn kunnan säännöllinen tarkistaminen ja tarvittaessa uusiminen on tärkeää. Seuraa erityisesti ovien ja ikkunoiden ja niiden karmien alaosa, puun päätypintoja ja kovalle kulutukselle joutuvia osia. Tarkista ovien ja ikkunoiden toimivuus ja säädä saranoita tarvittaessa. Tarkista myös ovien ja ikkunoiden silikonisaumojen kunto ja uusi ne tarvittaessa. Erityisen tärkeää on varmistaa, että ilmanvaihto on kunnossa ja että pohjan tuuletus toimii kunnolla.

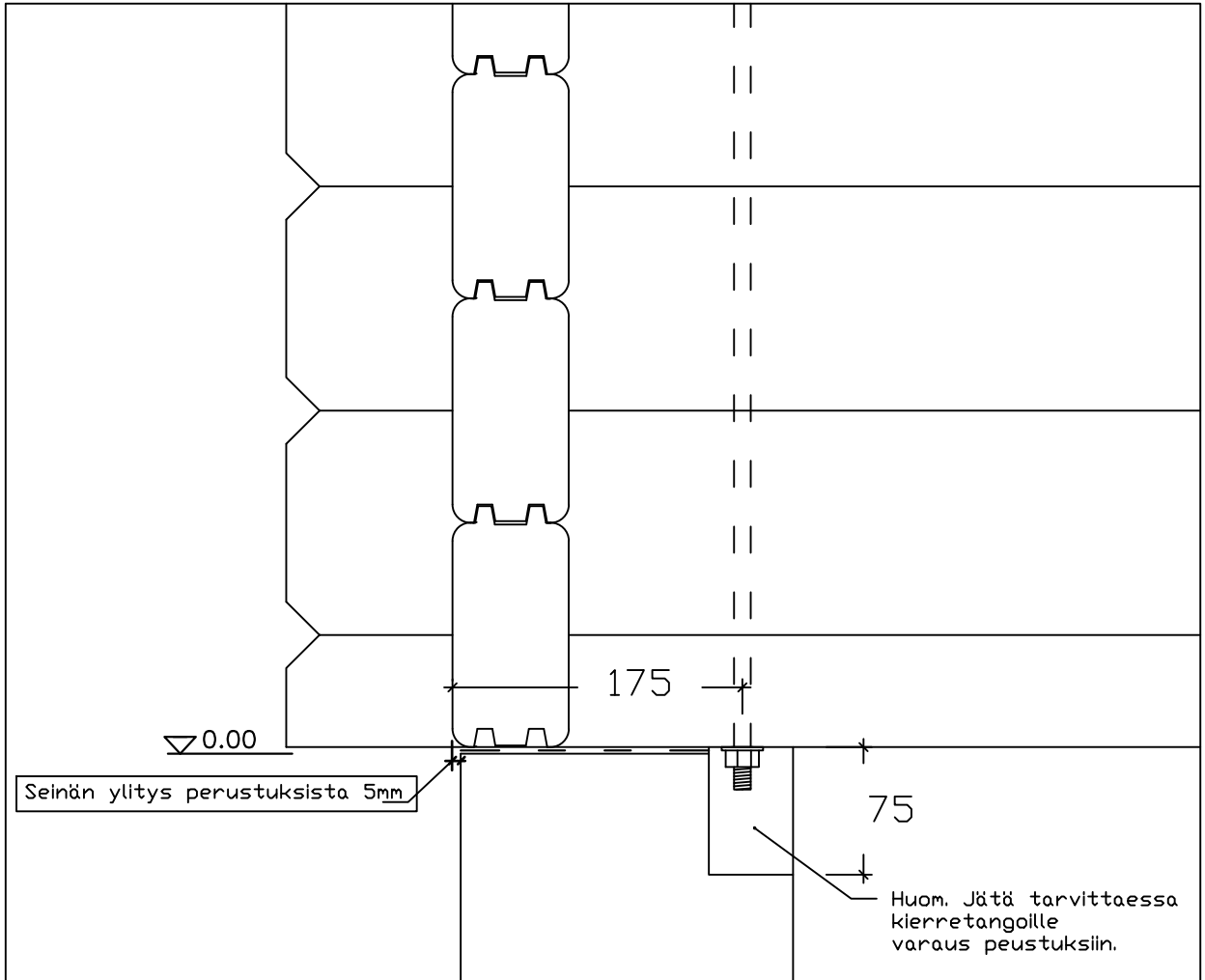

Luoman Puutuote Oy
www.lillevilla.com



proj.

pvm./date

yleisohje

sisältö/description

mittakaava/scale

perustukset det.

ei mittakaavassa

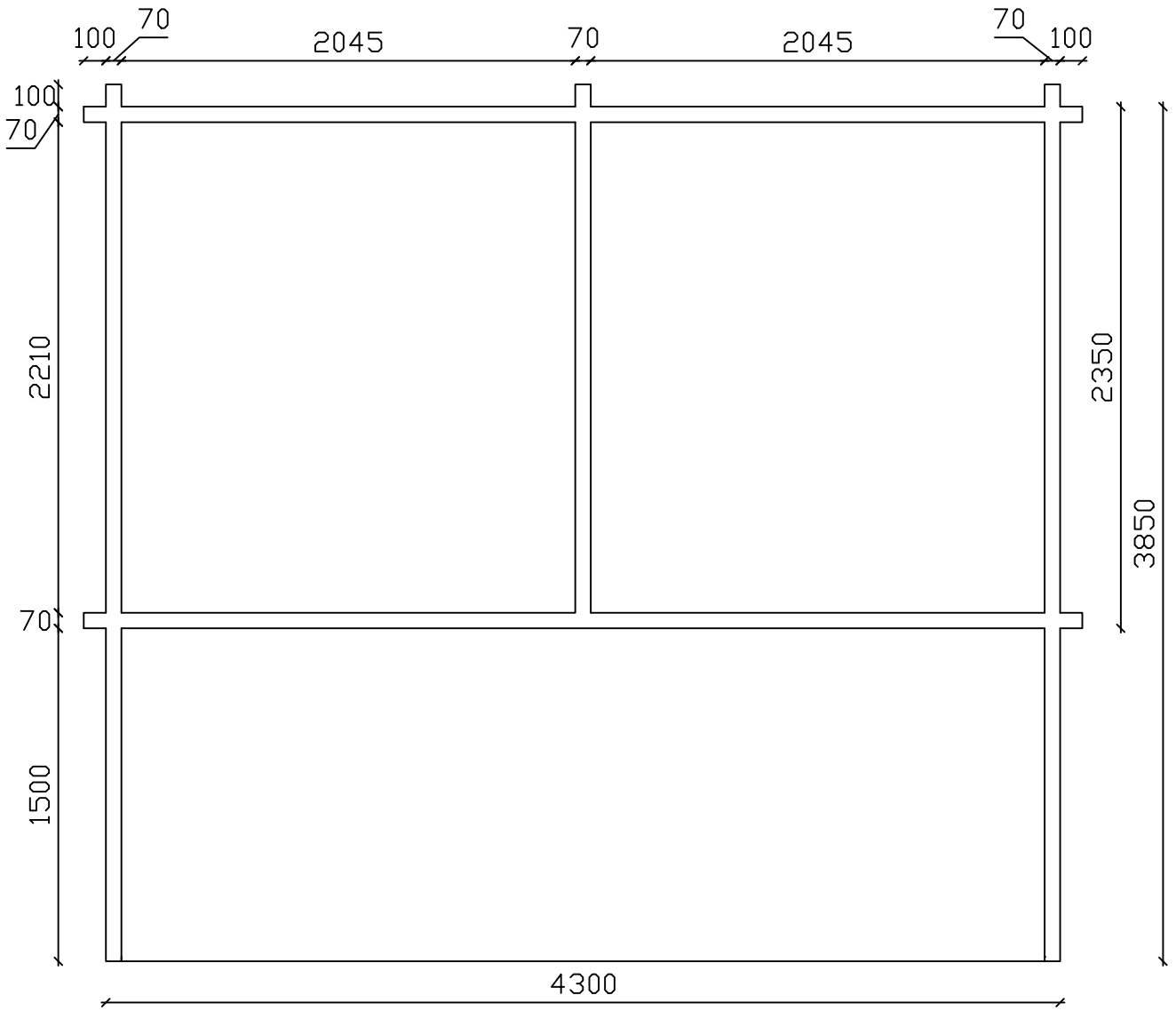

Luoman Puutuote Oy
www.lillevilla.com



proj.

Luoman 17S-2 Uivelo

sisältö/description

kehikon mitat

pvm./date

mittakaava/scale

ei mittakaavassa

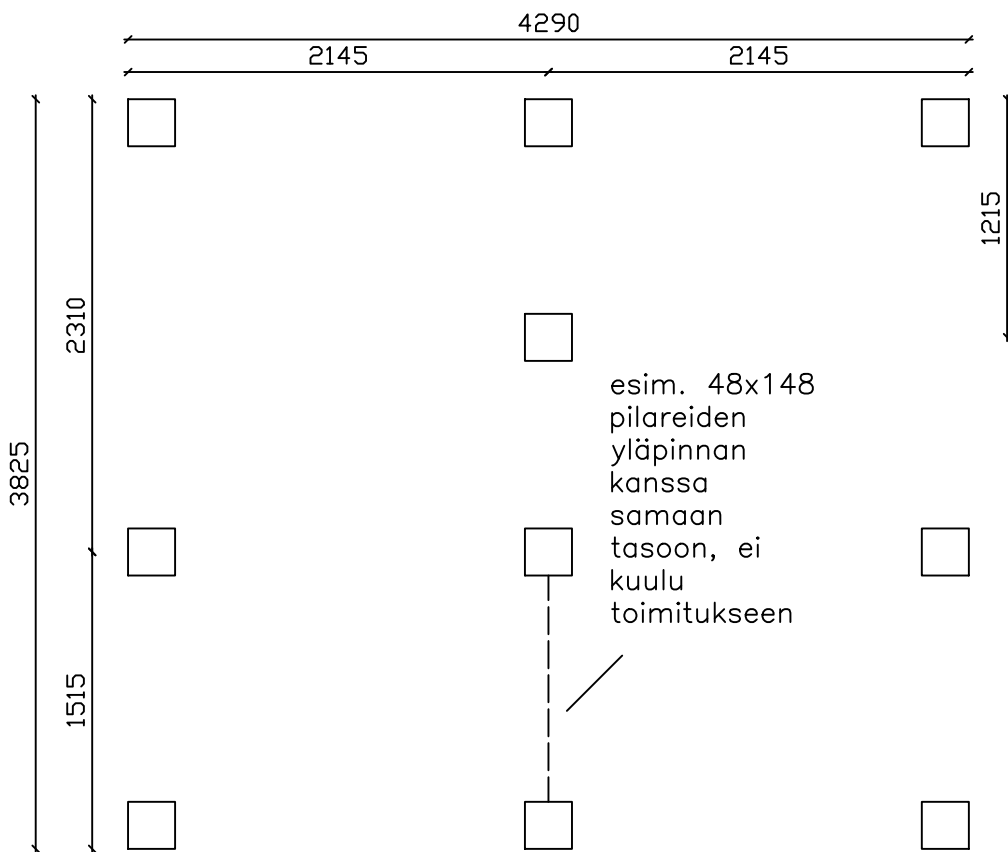
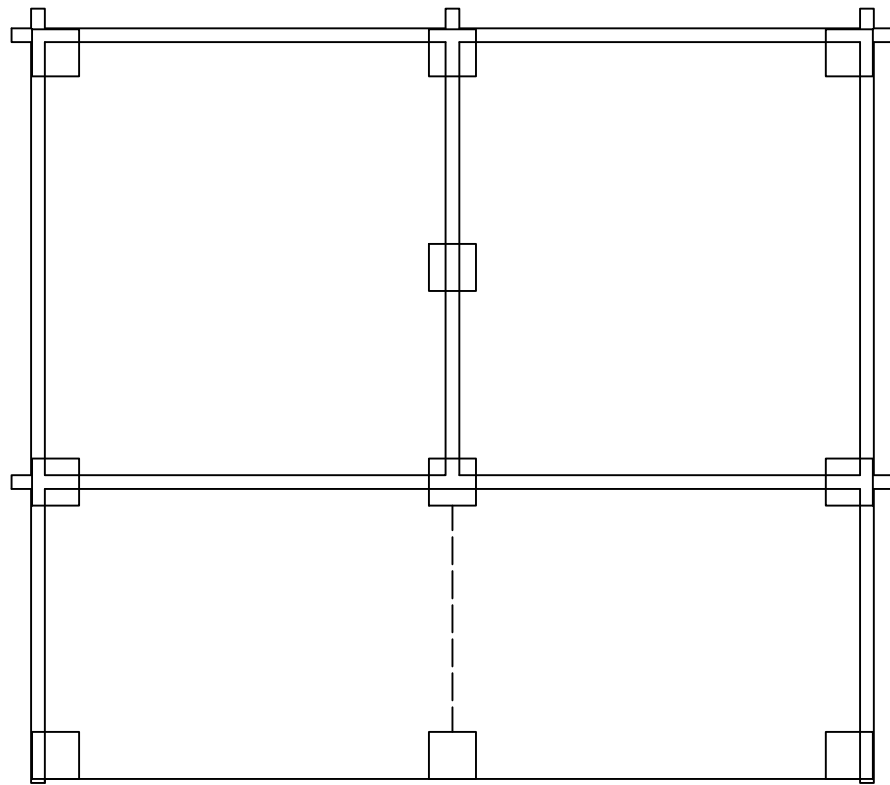

Luoman Puutuote Oy
www.lillevilla.com



proj.	pvm./date
Luoman 17S-2 Uivelo	
sisältö/description	mittakaava/scale
pilariperustus	ei mittakaavassa

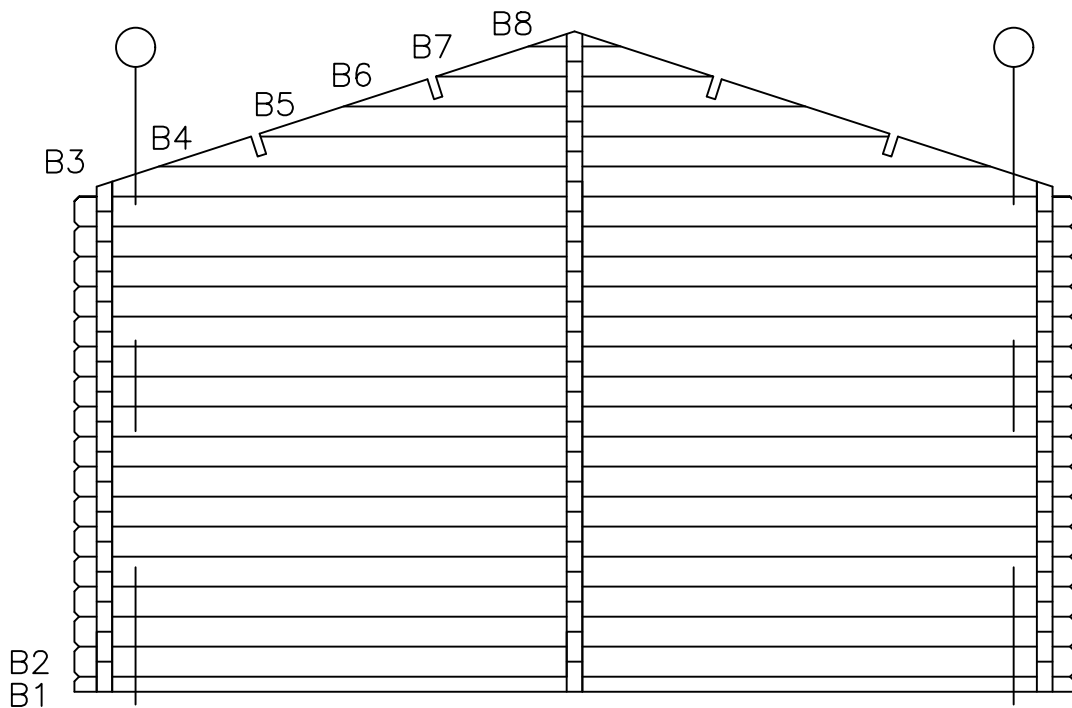
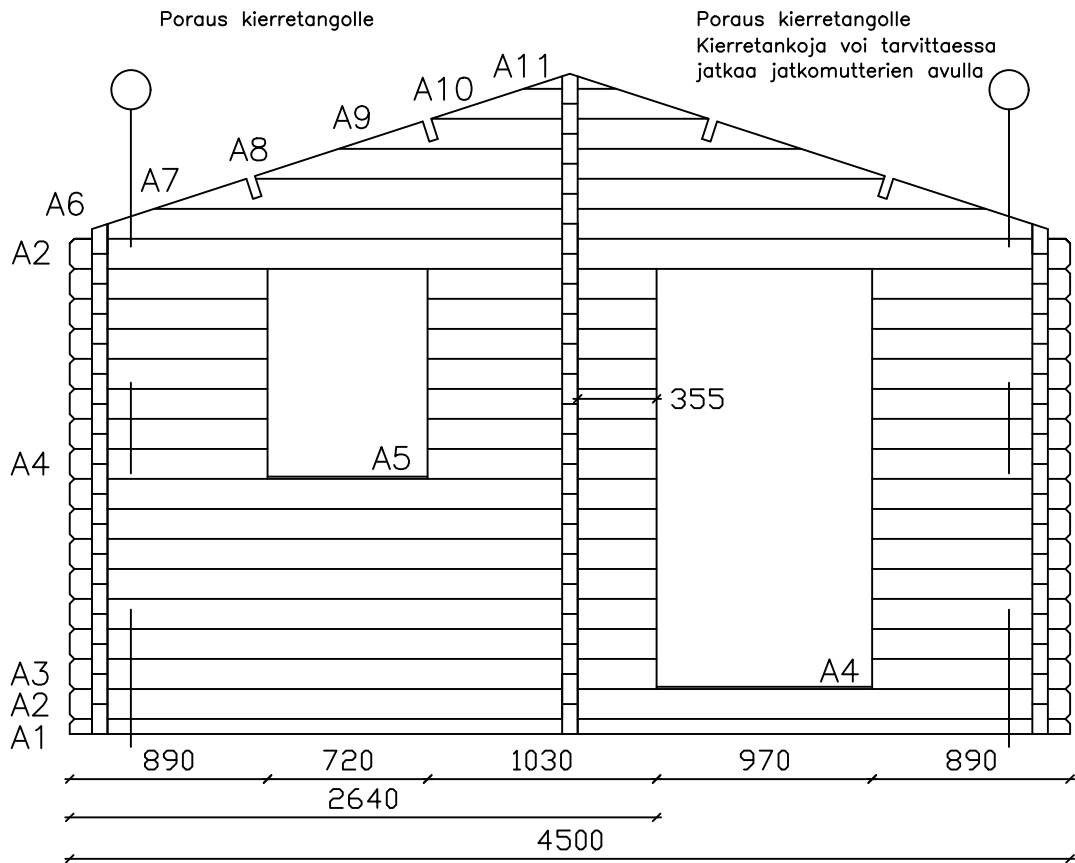

Luoman Puutuote Oy
www.lillevilla.com



proj.

pvm./date

17s-2 Uivelo

sisältö/description

mittakaava/scale

Hirsikaavio

ei mittakaavassa

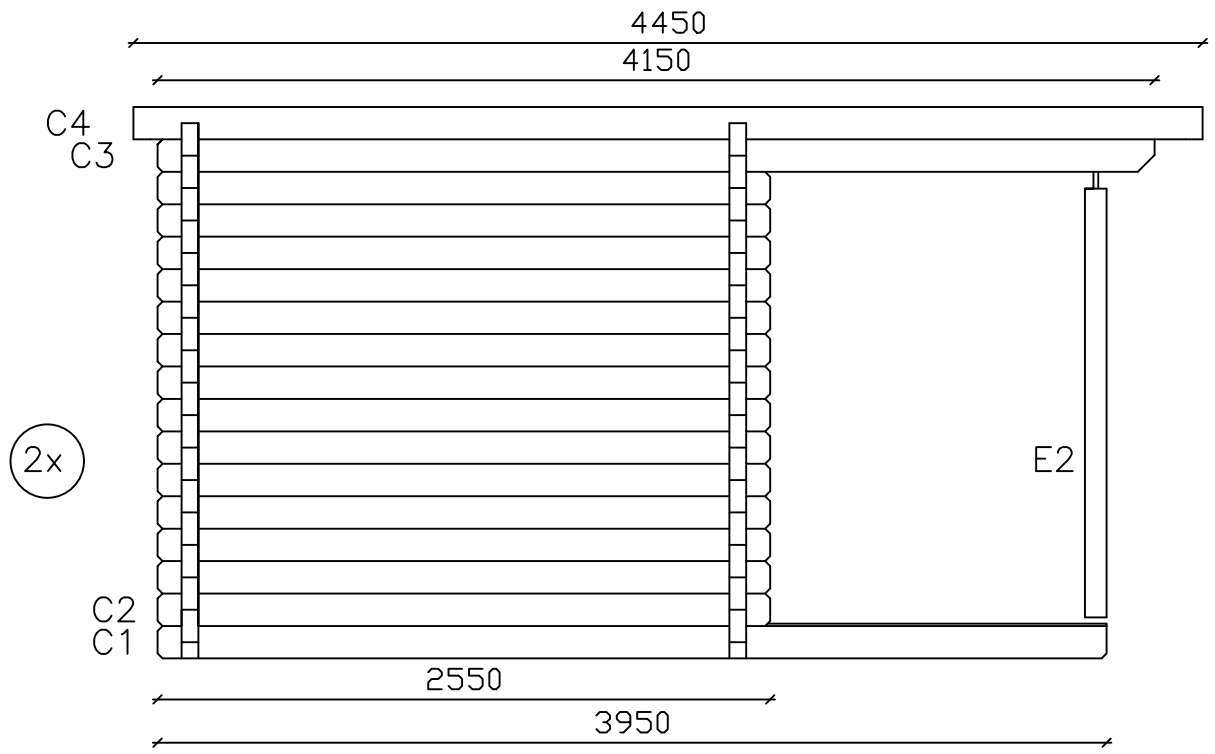
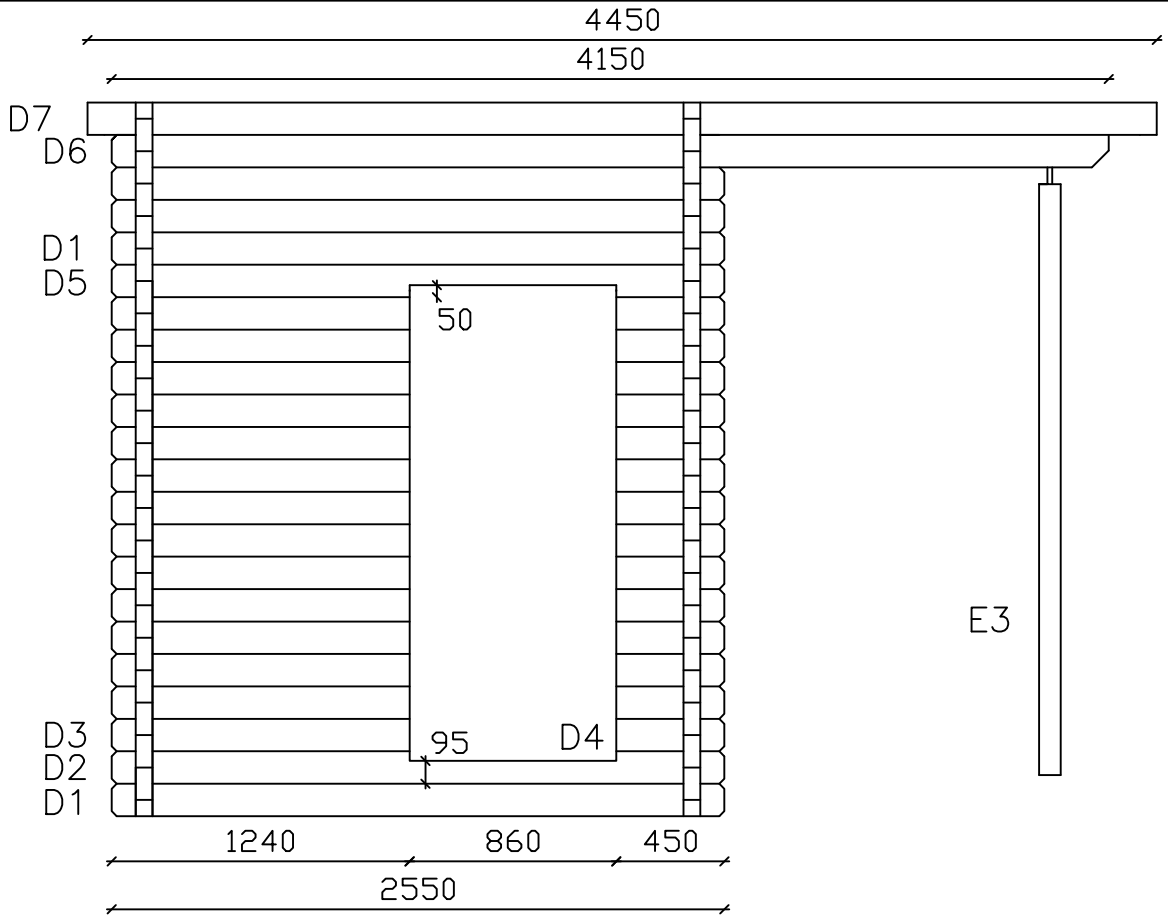

Luoman Puutuote Oy
www.lillevilla.com



proj.

pvm./date

17s-2 Uivelo

sisältö/description

mittakaava/scale

Hirsikaavio

ei mittakaavassa

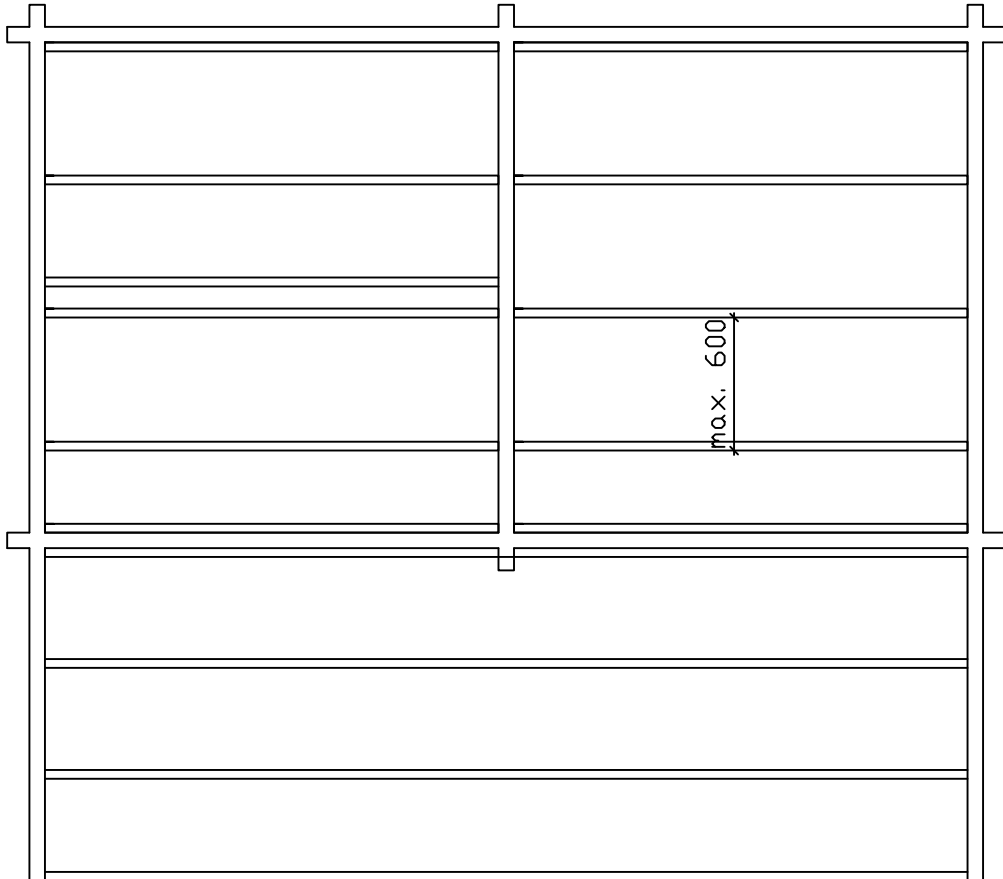

Luoman Puutuote Oy
www.lillevilla.com



proj.

pvm./date

sisältö/description

mittakaava/scale

Lattiapalkit

ei mittakaavassa

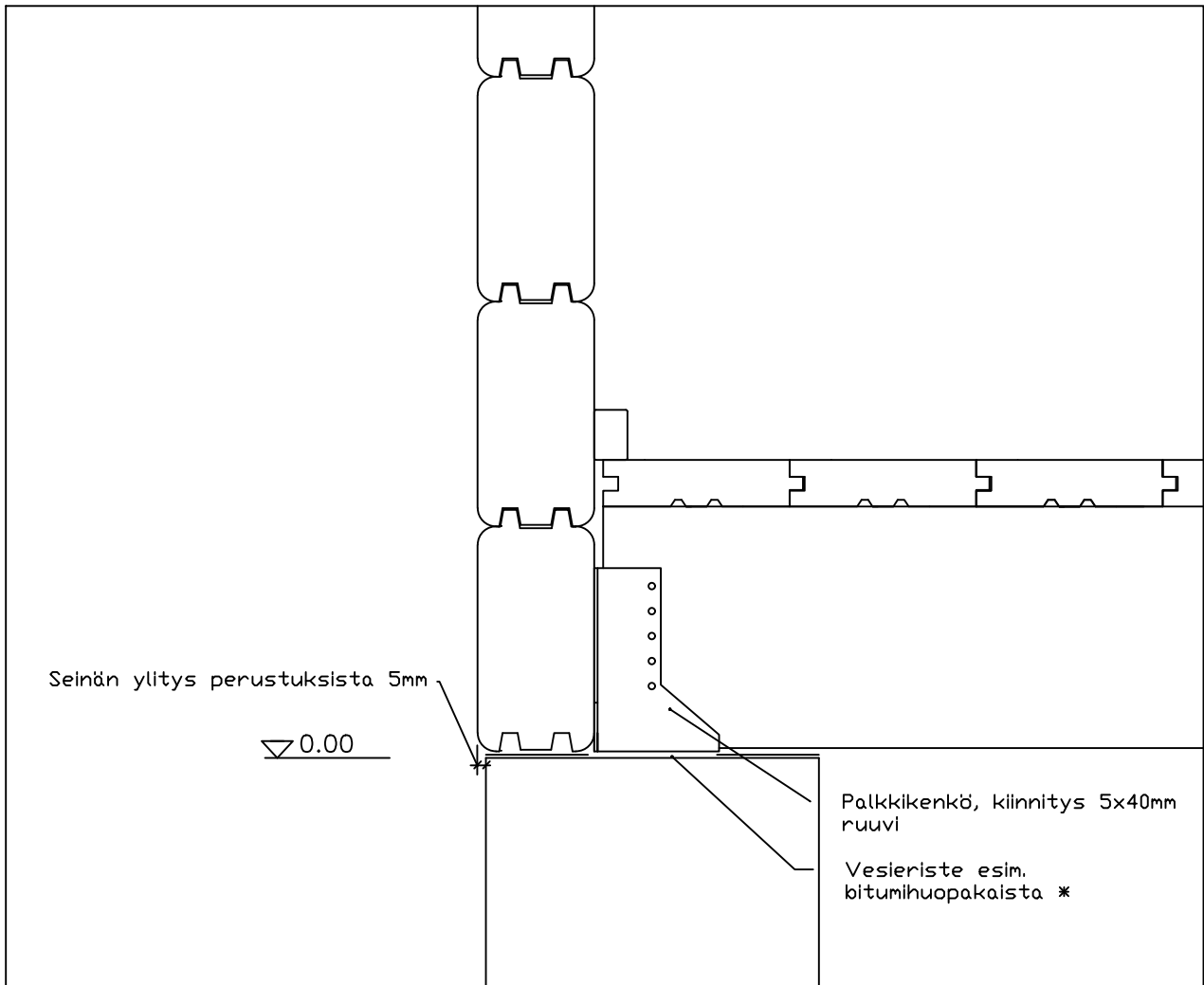

* ei kuulu toimitukseen

Luoman Puutuote Oy
www.lillevilla.com



proj.

pvm./date

sisältö/description

mittakaava/scale

Lattiapalkit

ei mittakaavassa

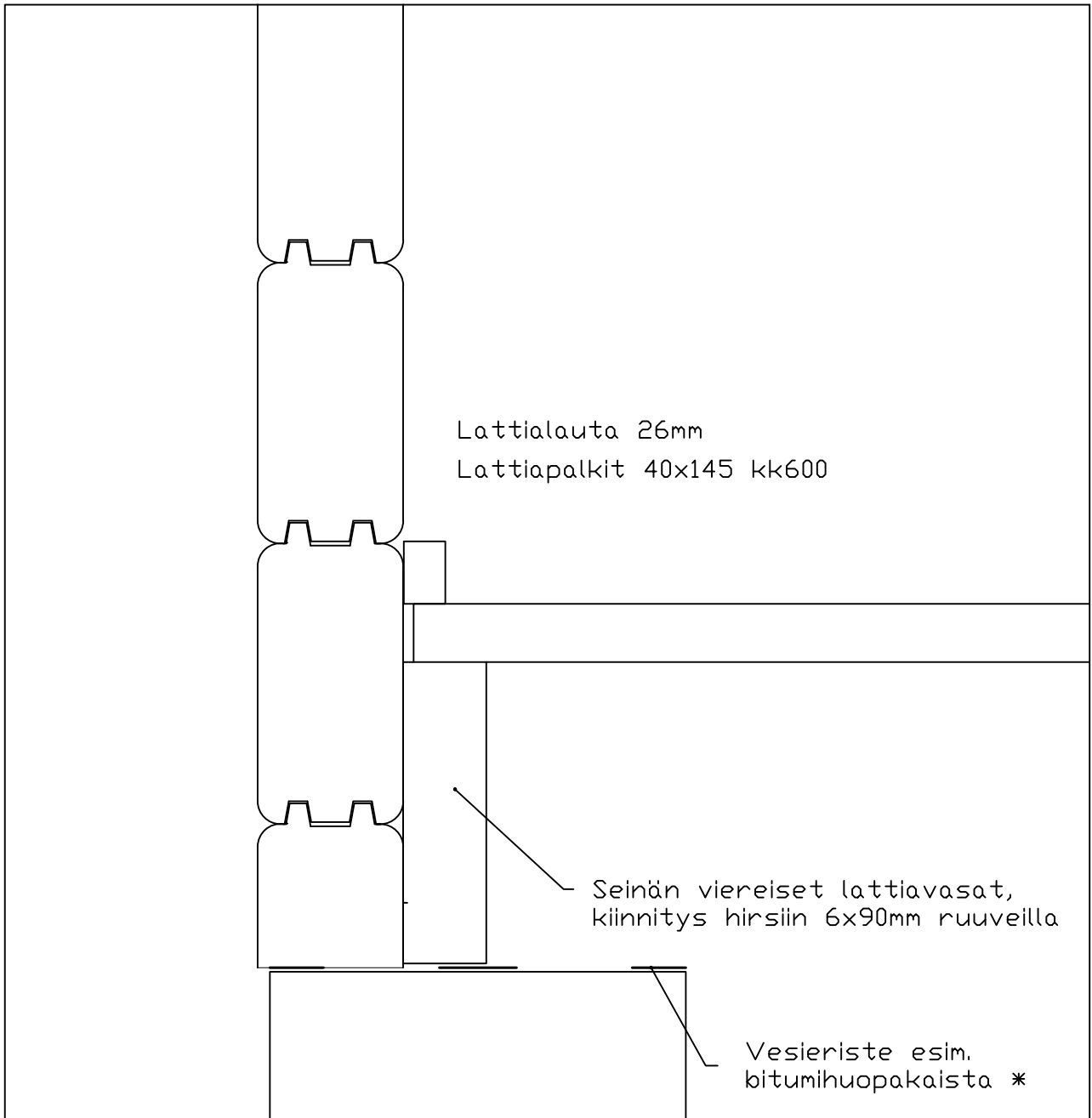

* ei sisälly toimitukseen

Luoman Puutuote Oy
www.lillevilla.com



proj.

pvm./date

sisältö/description

mittakaava/scale

Lattiapalkit

ei mittakaavassa

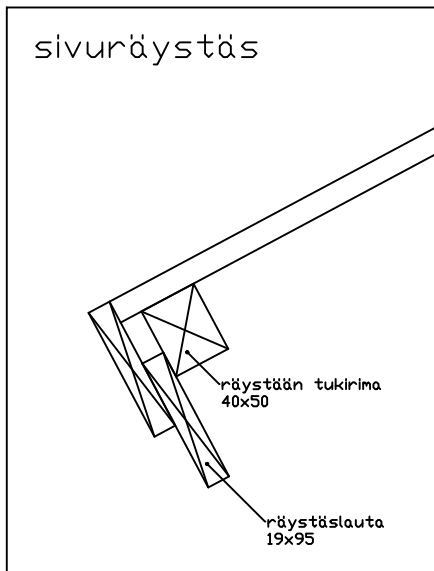
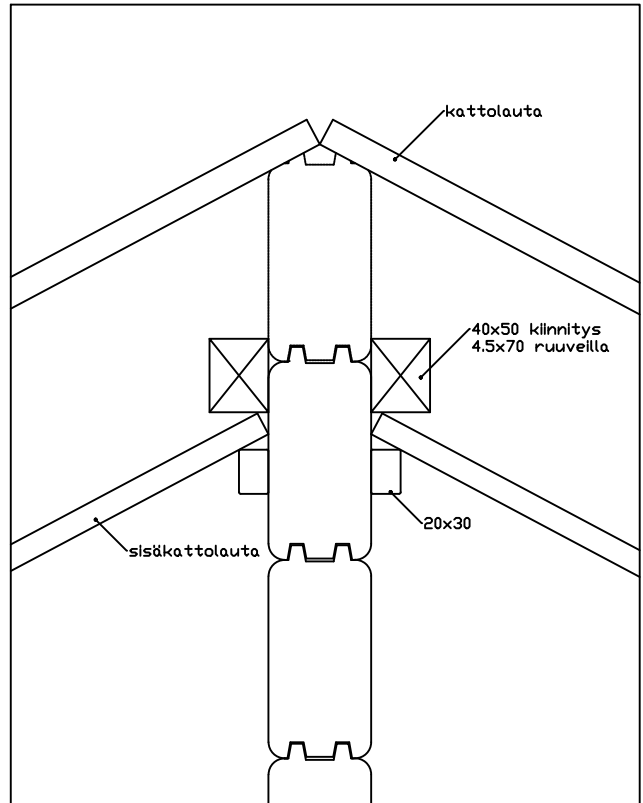
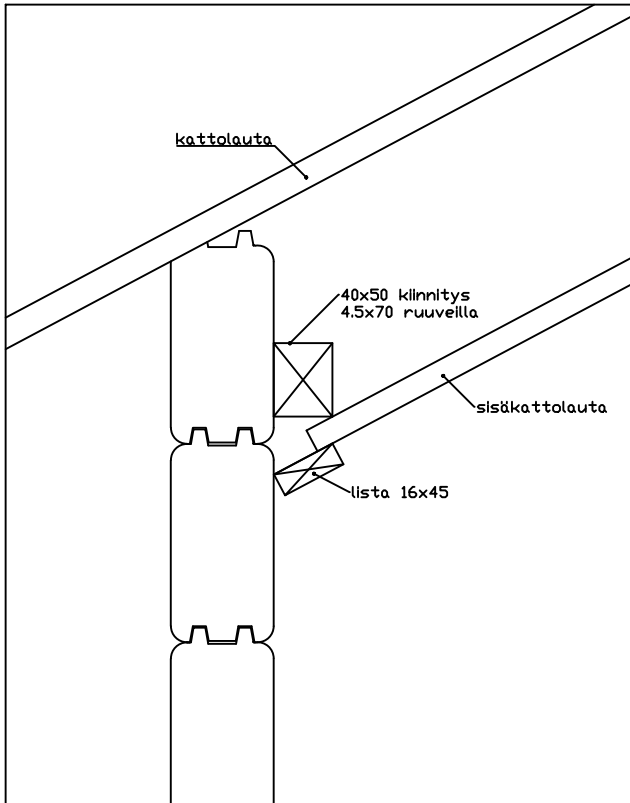

Luoman Puutuote Oy
www.lillevilla.com



proj.

pvm./date

sisältö/description

mittakaava/scale

Katto

ei mittakaavassa

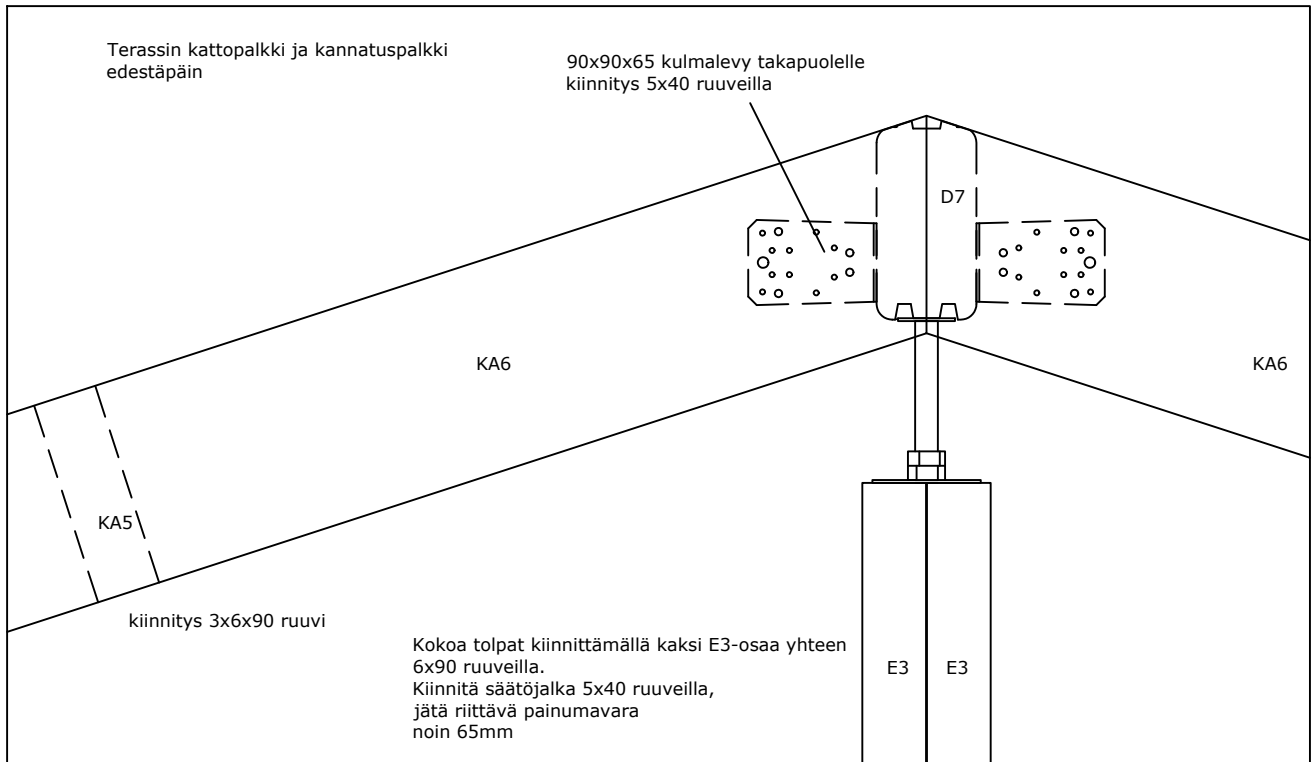
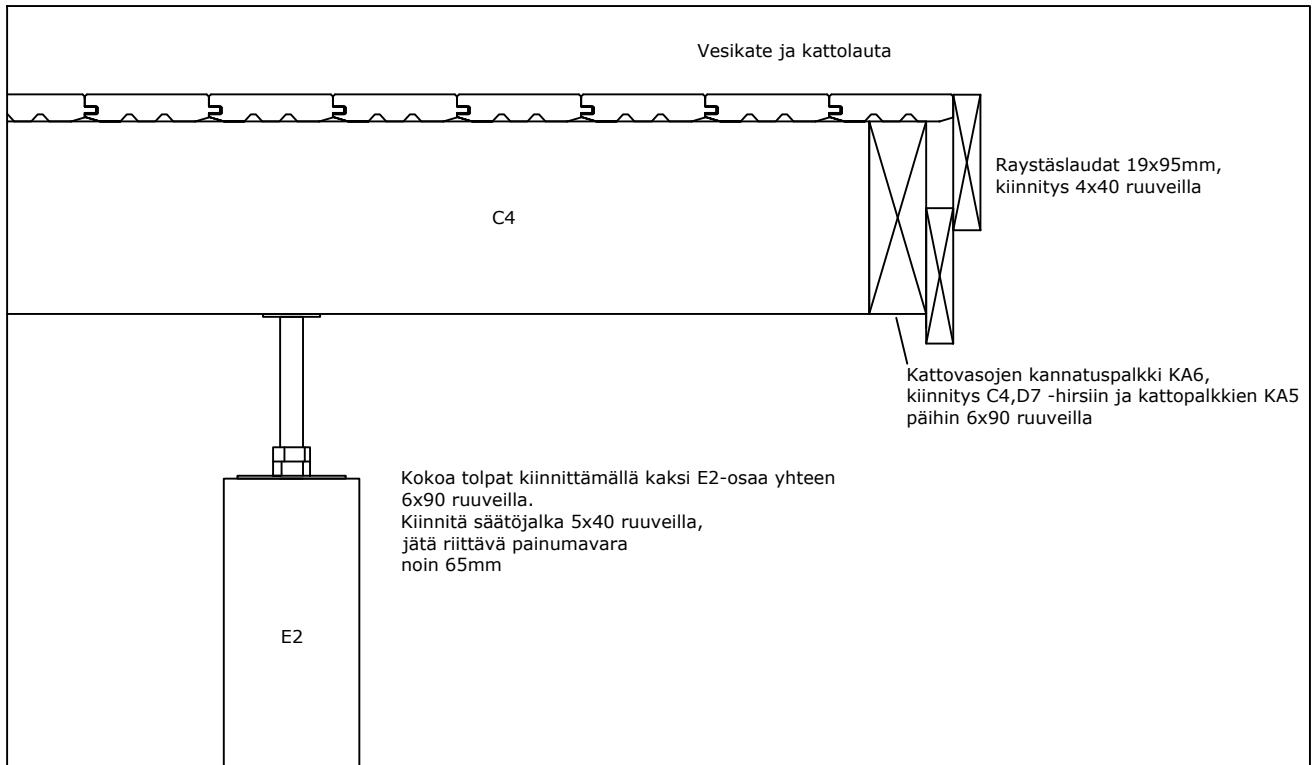

Luoman Puutuote Oy
www.lillevilla.com



proj.

pvm./date

Yleiskuva

sisältö/description

mittakaava/scale

Terassin tolpat ja kattokannattimet

ei mittakaavassa

Saunan lattia, periaatekuva

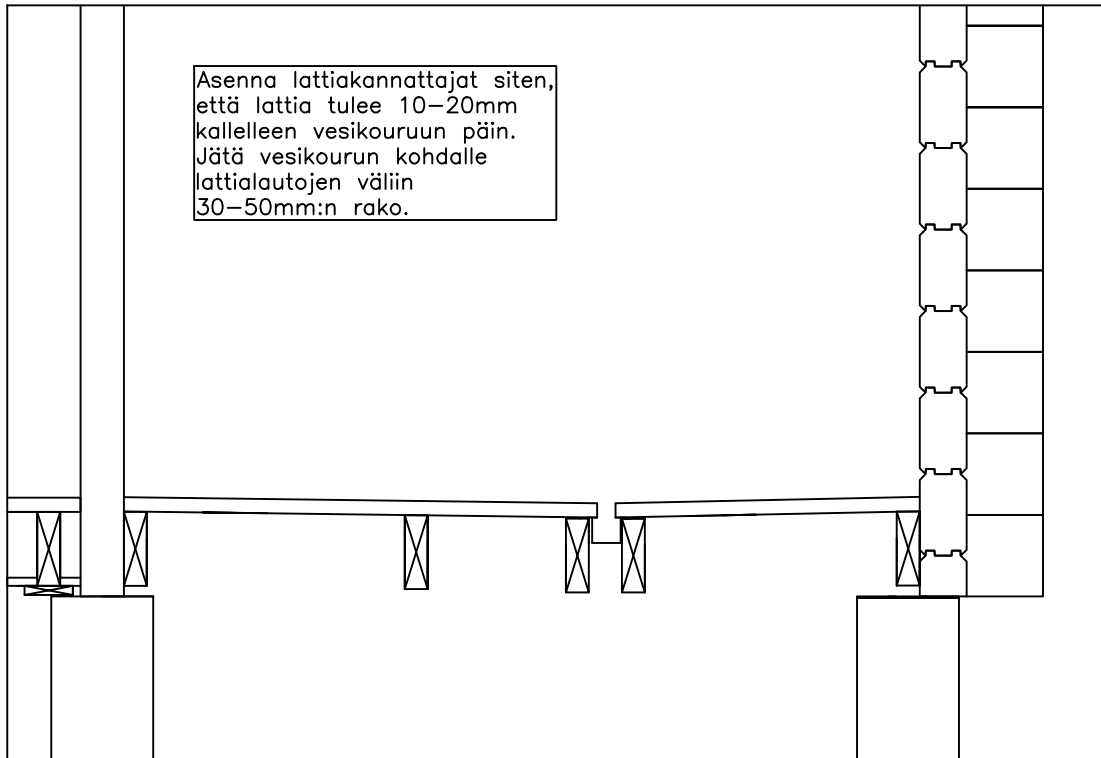

Vesikouru ei kuulu toimitukseen

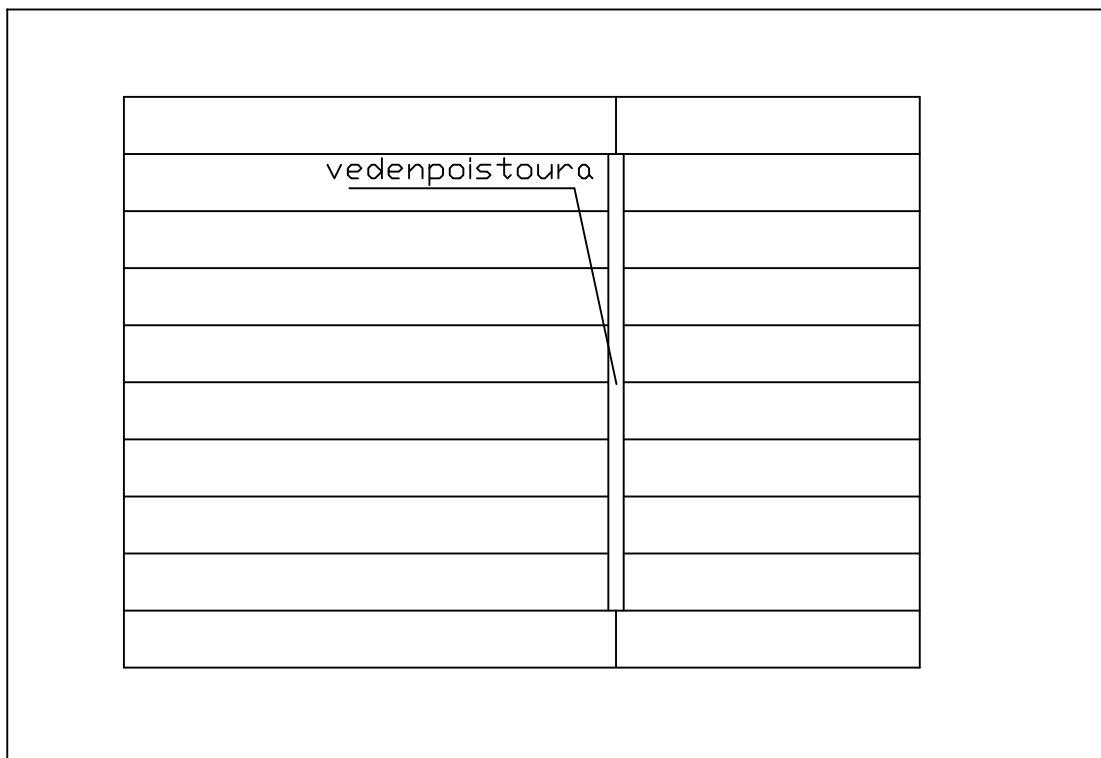

Luoman Puutuote Oy
www.lillevilla.com



proj.

pvm./date

Yleiskuva

sisältö/description

mittakaava/scale

saunan lattia

ei mittakaavassa

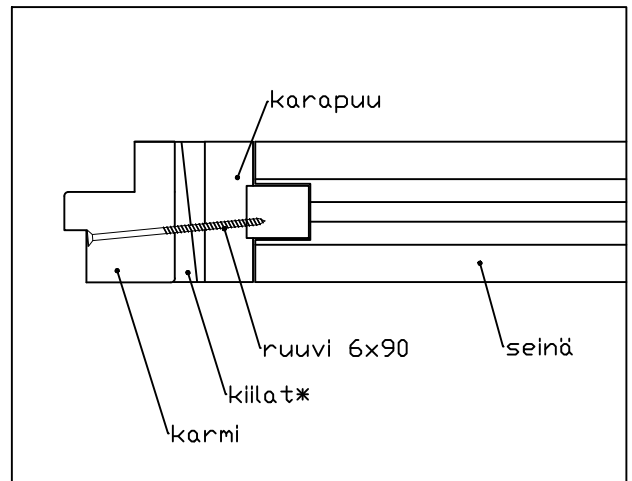
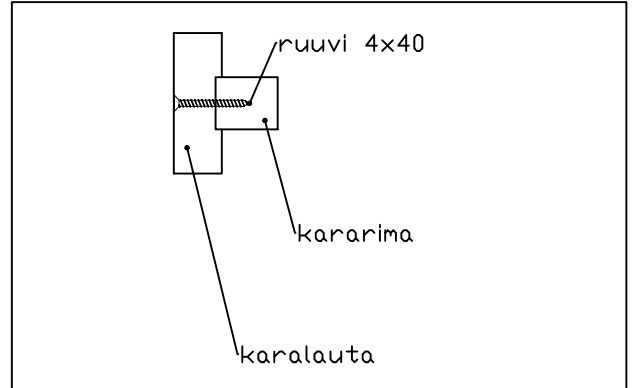
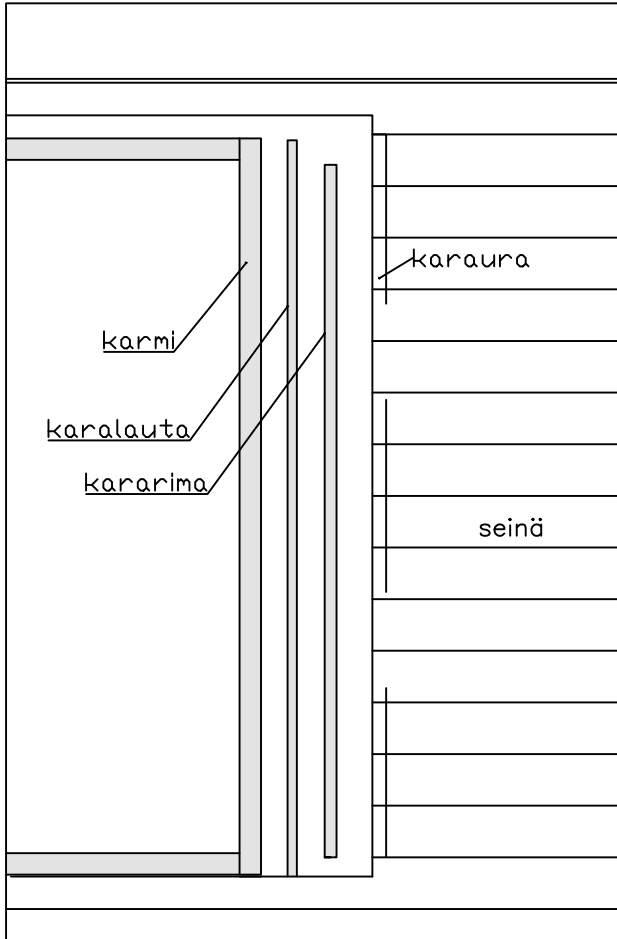

Karalaudasta ja kararimasta kootaan karapuu.
 Katkaise karalauta ja kararima oikeaan mittaan.
 Karalaudan mitta on karmin mitta.
 Karariman mitta on karauran mitta miinus painumavara.
 Asenna kararima uraansa ja kiinnitä karalauta kararimaan 4x40 ruuveilla noin 30cm välein.
 Asenna karapuu paikalleen ja kiinnitä karalauta vain alimmaiseen hirtehen.
 Asenna karmi tai kokonainen ikkuna kiilojen avulla aukkoon ja kiinnitä 6x90 ruuveilla karapuuhun.
 Ruuvi ei saa osua hirsiin. Tilkitse raot ja asenna vuorilaudat.

Luoman Puutuote Oy
www.lillevilla.com



proj.	pvm./date
sisältö/description	mittakaava/scale
karaput	ei mittakaavassa

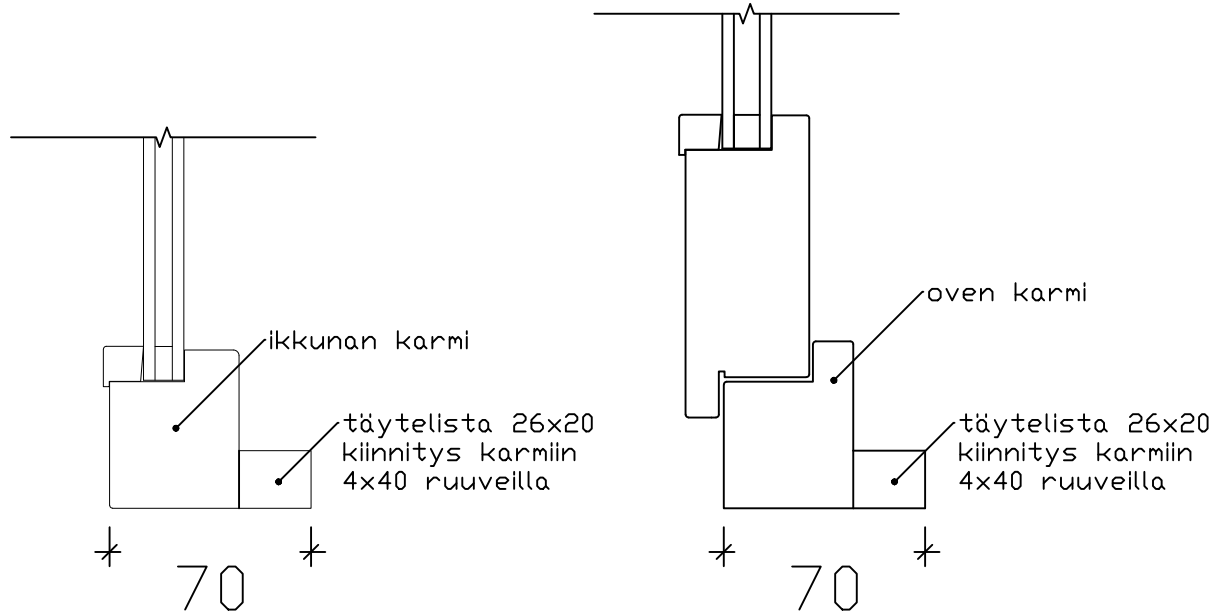

Kiinnitä täytelistat ikkunoiden ja ovien karmien sisäpuolelle. Katkaise listat mittaan niin, että ikkunoissa lista kiertyy ikkunan karmiin ympäri ja ovissa lista asennetaan pysty- ja yläkarmeihin. Karmien paksuudeksi tulee 70mm. Kiinnityksessä voi käyttää lisäksi liimaa (ei sis. toimitukseen)

Luoman Puutuote Oy
www.lillevilla.com



proj.	pvm./date
yleiskuva	
sisältö/description	mittakaava/scale
täytelistan kiinnitys karmeihin	ei mittakaavassa

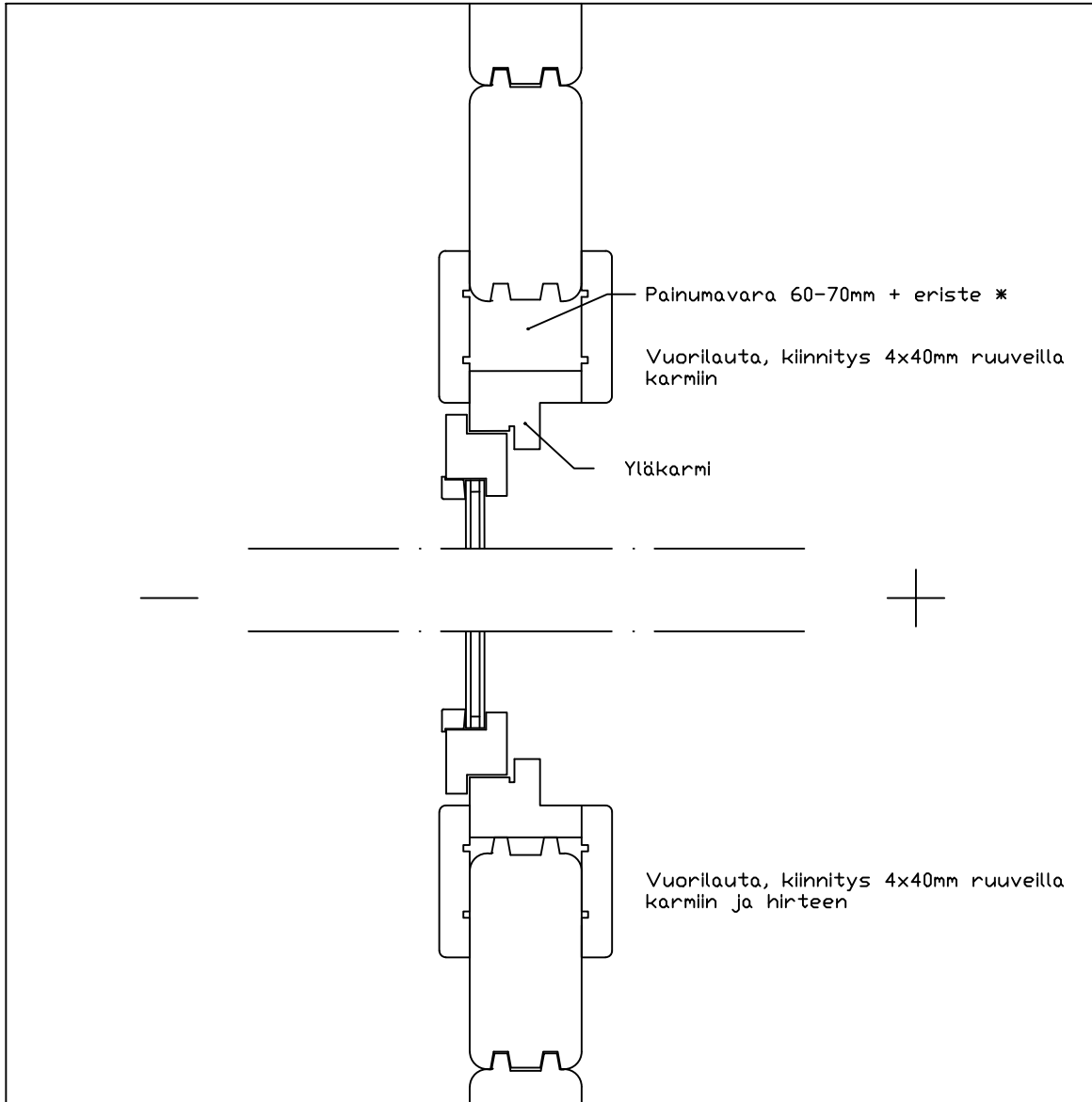

Luoman Puutuote Oy
www.lillevilla.com



proj.

pvm./date

sisältö/description

mittakaava/scale

ikkunaleikkaus

ei mittakaavassa

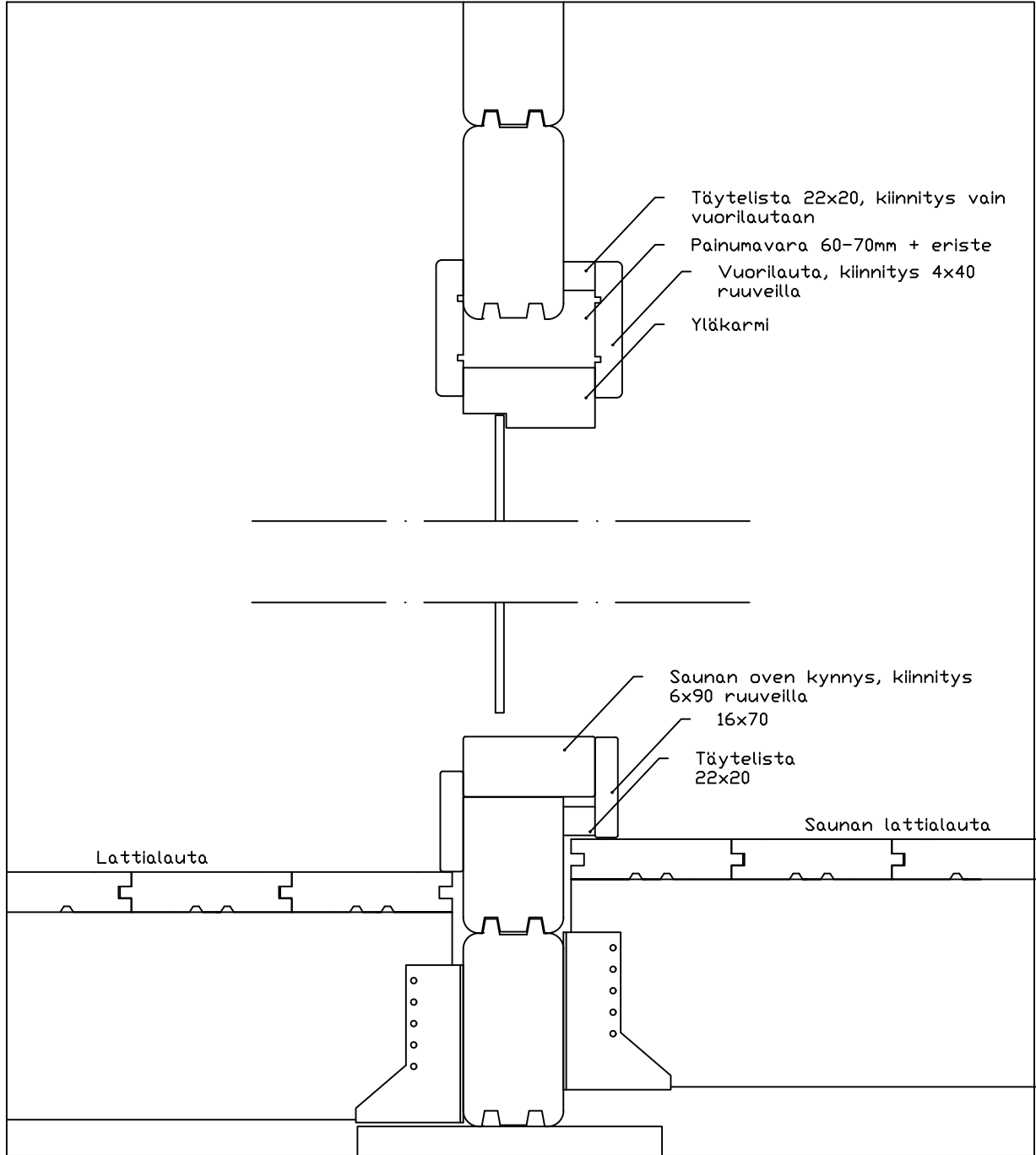

Luoman Puutuote Oy
www.lillevilla.com



proj.

pvm./date

sisältö/description

mittakaava/scale

Saunan ovi leikkauskuva

ei mittakaavassa

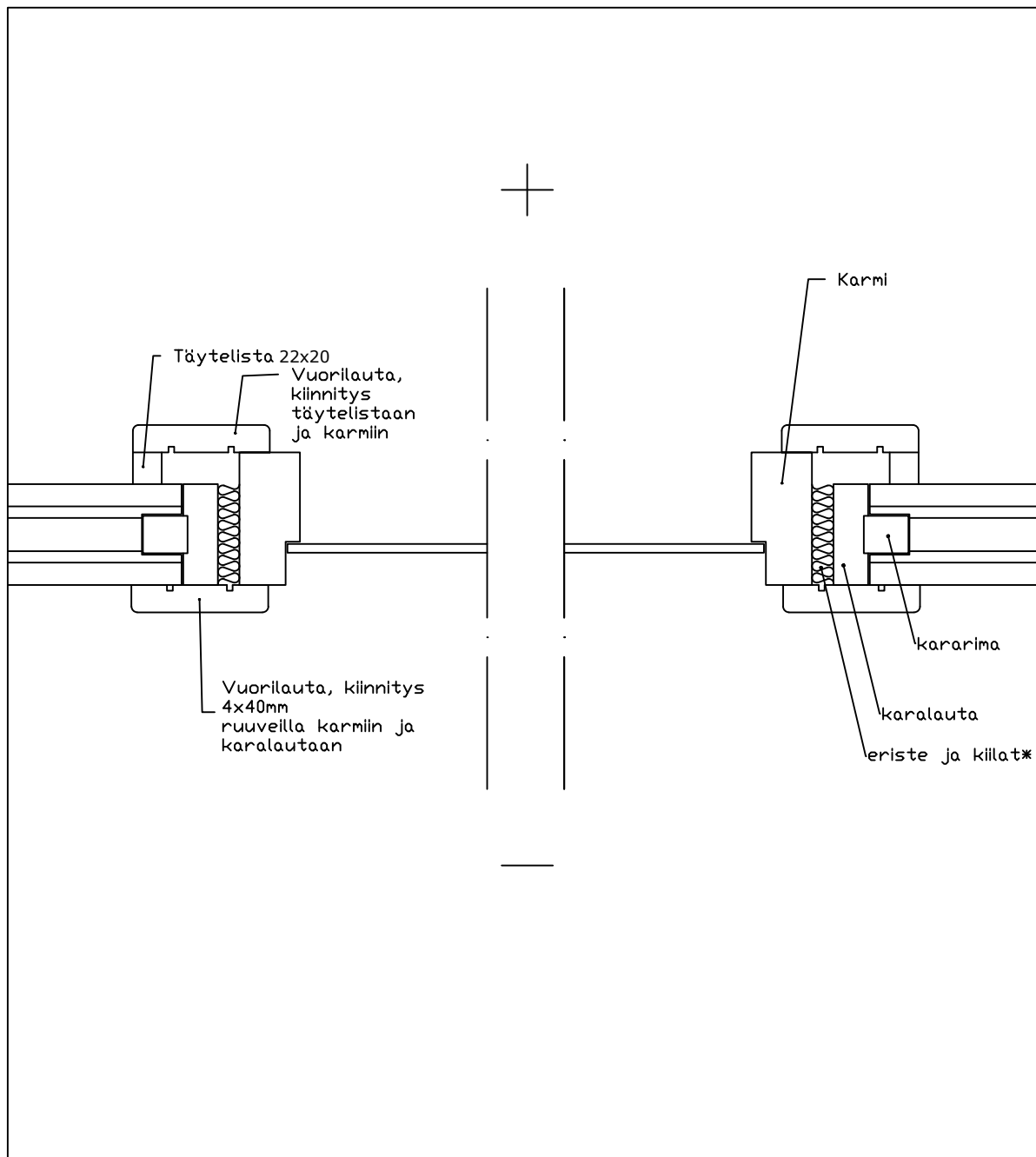

* ei sisälly toimitukseen

Huom. Jätä karariman ja karalaudan yläpään riittävä painumavara!

Vuorilaudat, kiinnitys 4x40 ruuveilla

Luoman Puutuote Oy
www.lillevilla.com



proj.

pvm./date

sisältö/description

mittakaava/scale

ovileikkaus, sauna

ei mittakaavassa

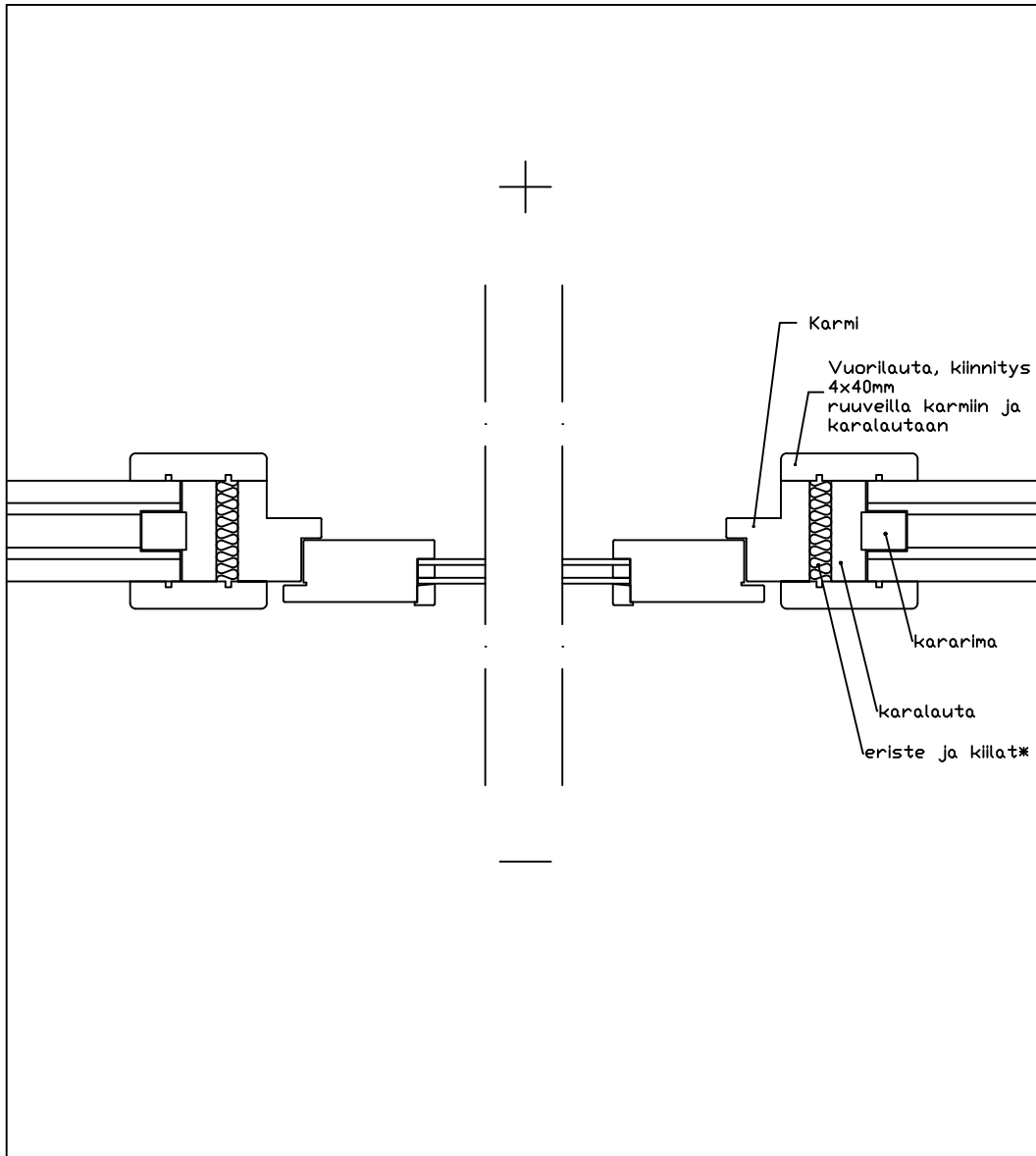

* ei sisälly toimitukseen

Huom. Jätä karariman ja karalaudan yläpään riittävä painumavara!

Luoman Puutuote Oy
www.lillevilla.com



proj.

pvm./date

sisältö/description

mittakaava/scale

ulko-ovi ovileikkaus

ei mittakaavassa

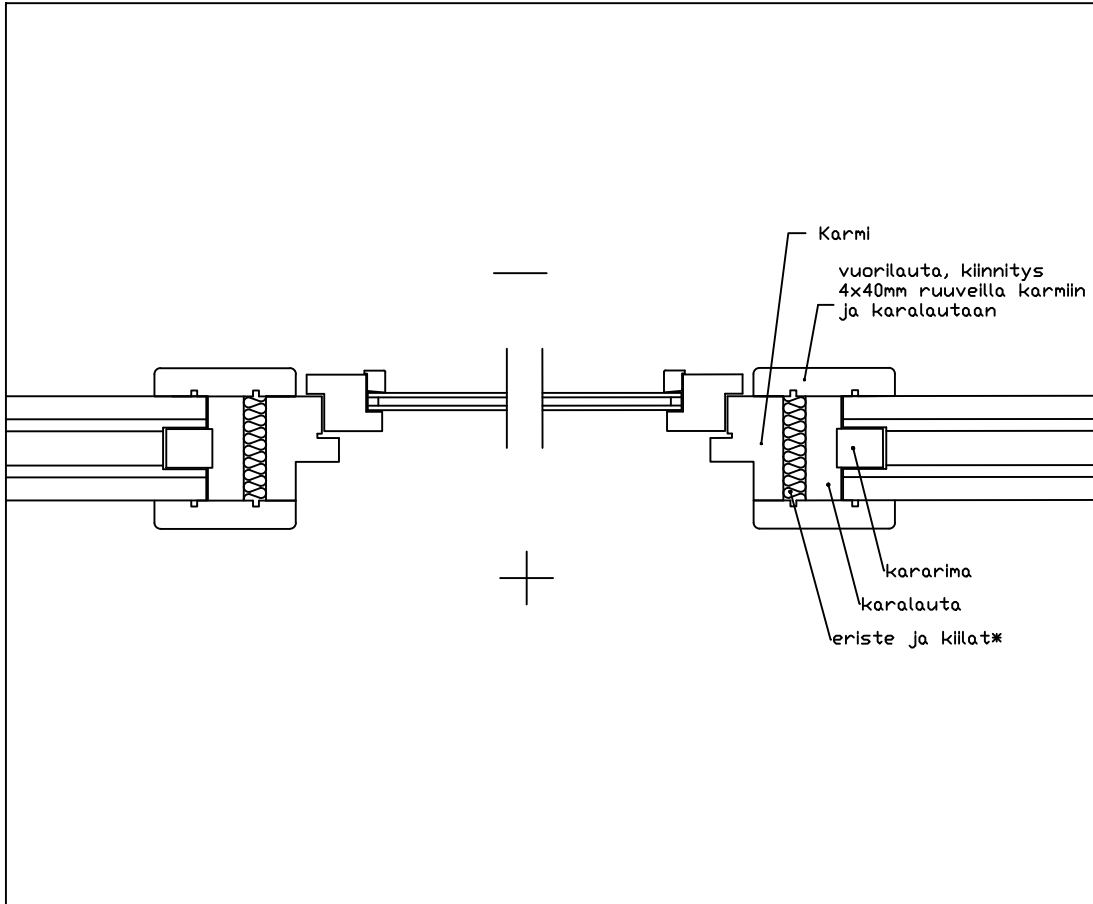

* ei sisälly toimitukseen

Huom. Jätä karariman ja karalaudan yläpään riittävä painumavara!

Luoman Puutuote Oy
www.lillevilla.com



proj.

pvm./date

sisältö/description

mittakaava/scale

ikkunaleikkaus

ei mittakaavassa

Terassin kaiteiden kiinnitys ylhäältäpäin nähtynä
Fästning av balustrad på veranda, sett ovanifrån

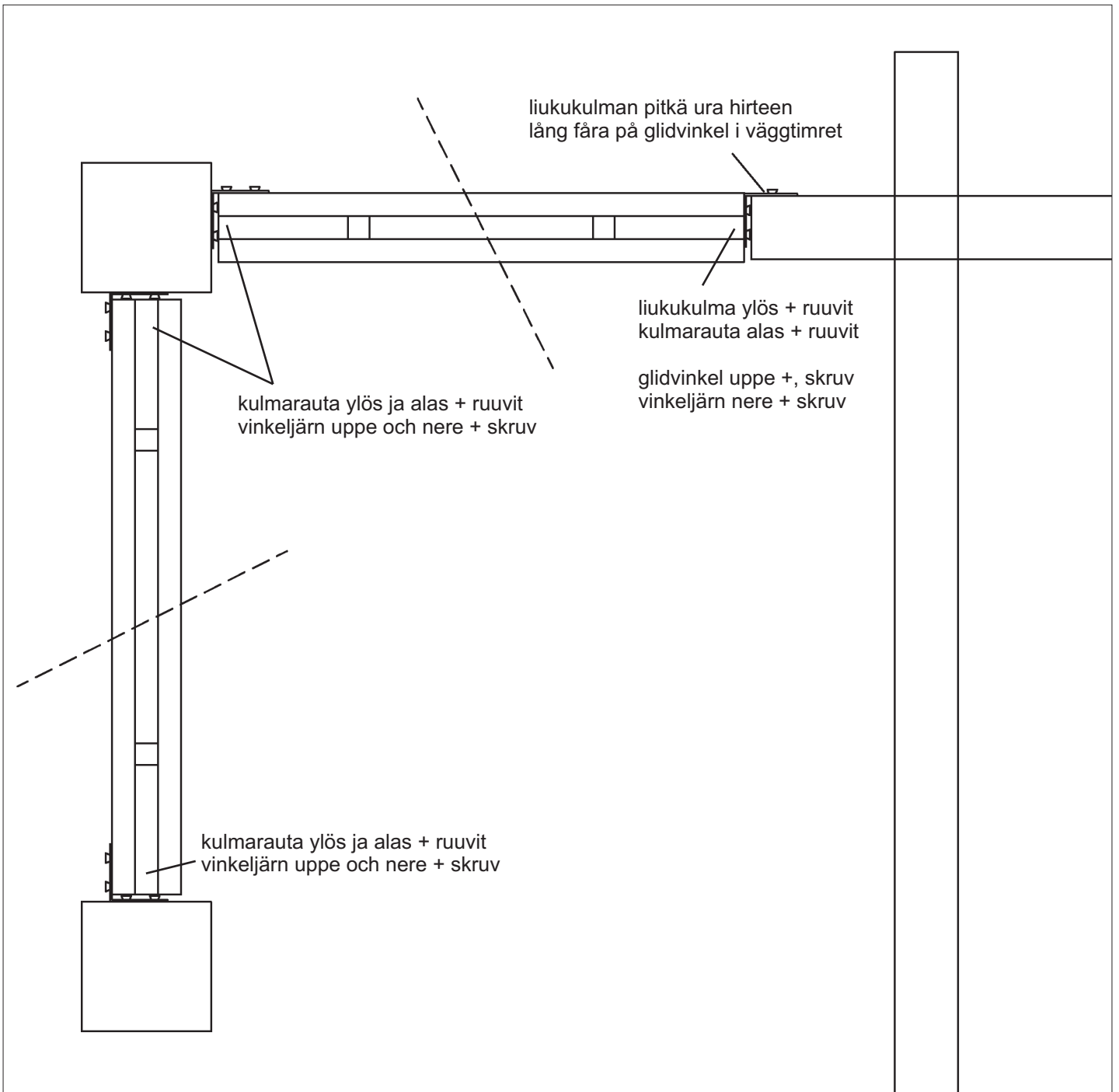

Terassin kaitteet edessä Balustrad på veranda, framsida

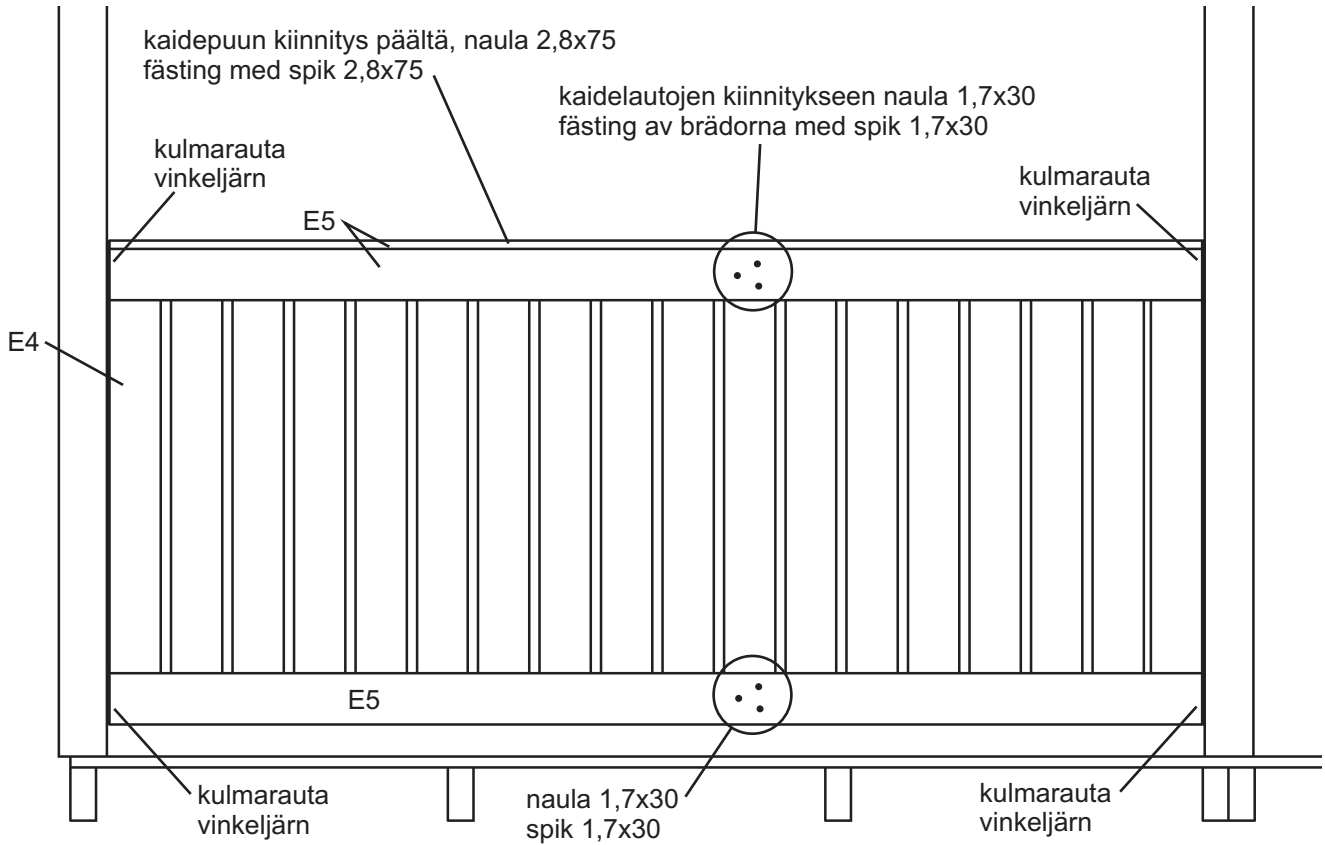

Terassin kaitteet sivuilla Balustrad på veranda, sidorna

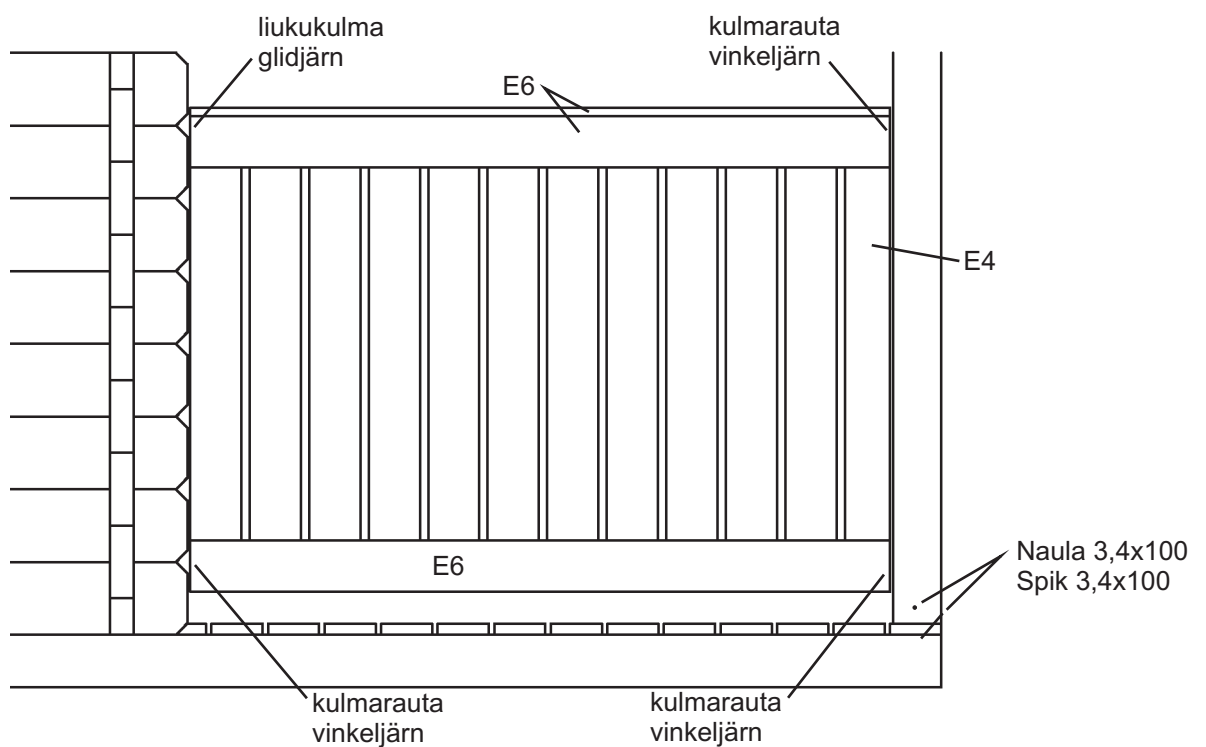

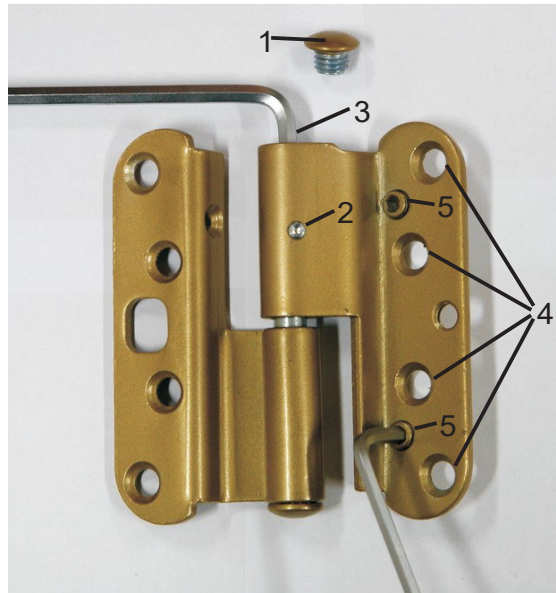

Korkeussäätö

Irrota ensin saranan suojahattu (1) ja löysää kiinnitysruuvi, jos saranassa on sellainen (2). Oven nosto tapahtuu kiertämällä säätöruuvia myötäpäivään kuusiokoloavaimella AV5 (3). Oven kaikki saranat säädetään niin, että jokainen sarana jää kantavaksi. Kun säätö on valmis, kiristä ruuvi (2) ja ruuvaa suojahattu takaisin paikalleen (1).

Sivuttaissäätö

Ensiksi löysätään saranan ovilehden kiinnitysruuveja pari kierrosta (4). Ovi siirtyy lukkopuolelle päin kiertämällä säätöruuveja (5) kuusiokoloavaimella AV4 vastapäivään. Tärkeää on säätää kaikkia kolmea ruuvia niin, että saranalehti jää oikeaan asentoon. Kun säätö on tehty, kiristetään jälleen saranan kiinnitysruuvit (4). Tarvikepussi sisältää oven säätämiseen tarkoitettuja säätölevyjä. Oven asentoa ja etäisyyttä sivukarmista voidaan tarvittaessa muuttaa asentamalla säätölevy (tarvittaessa useampi) saranalevyn/levyjen alle.

Suunnittelija Luoman Puutuote Oy 	Päiväys	Projekti
	Mittakaava Ei mittakaavassa	Piirustuksen sisältö Oven saranoiden säätö